

Használati utasítás

DIGITRADIO 3 ASA

CD/DAB+/FM sztereó rádió Bluetooth-szal



TechniSat

1 Ábrák

1.1 Előnézet

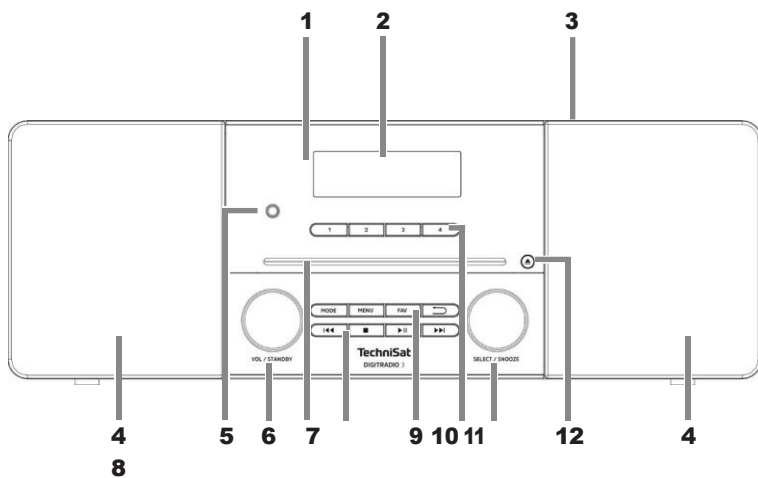

1.2 Hátsó nézet

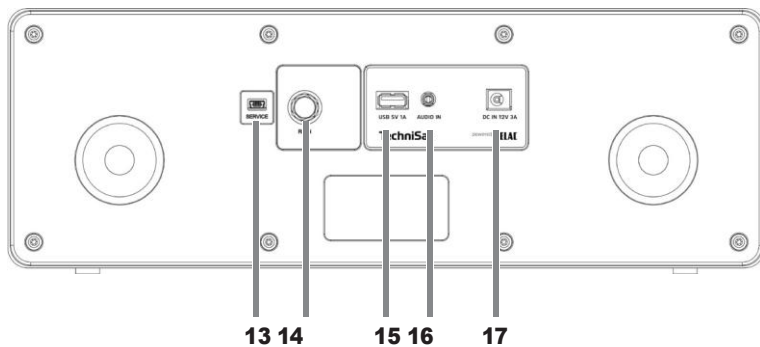

2 Tartalomjegyzék

1	Képek	2
1.1	Előlnézet	2
1.2	Hátsó nézet	2
1.3	Távírányító	3
2	Tartalomjegyzék	4
3	Előszó	7
3.1	A használati utasítás célcsoportja	7
3.1.1	Rendeltetésszerű használat	7
3.2	Fontos tudnivalók	7
3.2.1	Biztonság	7
3.2.2	Hulladékkezelés	10
3.2.3	Jogi információk	12
3.2.4	Szolgáltatási információk	13
4	A készülék felállítása	13
5	A DIGITRADIO 3 leírása	15
5.1	A csomag tartalma	15
5.2	A DIGITRADIO 3 különleges tulajdonságai	15
5.3	A DIGITRADIO 3 üzembe helyezése	15
5.3.1	A BaGerien behelyezése a távírányítóba.....	15
5.3.2	A hálózati adapter csatlakoztatása	16
5.3.3	Teleszkópos antenna csatlakoztatása és beállítása	16
5.3.4	A fejfel tartó használata.....	17
5.4	Általános készülékfunkciók	17
5.4.1	A készülék bekapcsolása	17
5.4.2	Készülék kikapcsolása	17
5.4.3	Forrásváltás	18
5.4.4	Hangerő beállítása	18
5.4.5	Kijelző	18
5.4.6	Kijelzőn megjelenő információk.....	18
6	Menü kezelése	19
7	A DAB+ (digitális rádió) funkció	20
7.1	Mi az a DAB+?	20
7.1.1	Adatkompresszió	20
7.1.2	Audio stream	20
7.2	DAB+ (digitális rádió) vétel	20
7.2.1	Teljes keresés végrehajtása	21
7.2.2	Adó kiválasztása	21
7.2.3	DAB+ adó mentése egy memóriakártyára	21
7.2.4	DAB+ adók lekérése egy memóriából	22
7.2.5	Programhely tárolásának felülírása/törlése	22
7.2.6	Jelerősség	22
7.2.7	Kézi beállítás	22

7.2.8	Hangerő-beállítás (DRC).....	23
7.2.9	Inaktív csatornák törlése.....	23
7.3	ASA riasztási üzenetek.....	23
7.3.1	Hely beállítása.....	23
7.3.2	Hangerő	24
7.3.3	Felügyelet.....	24
7.3.4	További információk az ASA-riasztásokról.....	24
8	FM (FM) üzemmód	25
8.1	FM rádió üzemmód bekapcsolása	25
8.2	FM (FM) vétel RDS-információkkal	25
8.3	Automatikus állomáskeresés	25
8.4	Kézi csatornakeresés	25
8.5	Keresési beállítás	25
8.6	Audio beállítás.....	26
8.7	FM-adó tárolása egy memóriakártyán	26
8.8	FM-állomás előhívása egy memóriakártyáról	26
8.9	Programhely tárolásának felülírása/törlése.....	26
9	Bluetooth	27
9.1	Bluetooth üzemmód bekapcsolása	27
9.2	Külső eszköz párosítása.....	27
9.3	Párosítás megszüntetése	28
10	CD-lejátszó	28
10.1	Általános információk a CD-kről/MP3 CD-kről	28
10.2	Milyen lemezeket használhat	29
10.3	CD lejátszása.....	29
10.4	Címek beállítása.....	30
10.5	Gyors keresés.....	30
10.6	Ismétlés funkció	30
10.7	Véletlenszerű lejátszás.....	30
10.8	Programozási funkció	30
10.9	CD-kiadás	31
11	USB-zenelejátszás	31
11.1	USB lejátszás vezérlése.....	32
11.2	Cím beállítása	32
11.3	Gyors keresés.....	32
11.4	Ismétlés funkció	33
11.5	Véletlenszerű lejátszás.....	33
11.6	Programozási funkció	33
12	Audio bemenet.....	34
13	További funkciók.....	34
13.1	Alvó időzítő	34
13.2	Ébresztőóra	35
13.2.1	Ébresztő beállítása	35
13.2.2	Ébresztőóra kikapcsolása riasztás után.....	36

13.3	Equalizer	36
13.3.1	MyEQ	36
14	Rendszerbeállítások	36
14.1	Idő- és dátumbeállítások	36
14.1.1	Idő/dátum kézi beállítása	36
14.1.2	Az időformátum beállítása	37
14.1.3	A dátum formátumának beállítása	37
14.2	Kijelző fényereje	38
14.3	Nyelv	38
14.4	Gyári beállítás	39
14.5	USB-töltési funkció	39
14.6	SW-verzió	40
15	Tisztítás	40
16	Hibaelhárítás	40
17	Műszaki adatok / Gyártói utasítások	42
18	Megjegyzések	44

3 Előszó

Ez a használati utasítás segít Önnek a rádió készülék, a továbbiakban DIGITRADIO 3 vagy készülék néven említett, rendeltetésszerű és biztonságos használatában.

3.1 A használati utasítás célközönsége

A használati utasítás minden olyan személynek szól, aki a készüléket felállítja, üzemelteti, tisztítja vagy ártalmatlanítja.

3.1.1 Rendeltetésszerű használat

A készülék DAB+/FM rádióadások vételére lett kifejlesztve. Bluetooth és USB-n keresztül képes médiafájlokat lejátszani. A készüléket kizárólag a mellékelt tartozékokkal (pl. hálózati adapter, antenna, távirányító...) szabad használni. Ezen tartozékok más célra történő felhasználása nem megengedett. A készülék magáncélú használatra lett kifejlesztve, és nem alkalmas kereskedelmi célokra.

3.2 Fontos tudnivalók

BiGe Kérjük, vegye figyelembe az alábbi utasításokat a biztonsági kockázatok minimalizálása, a készülék károsodásának elkerülése és a környezetvédelem érdekében.

Kérjük, olvassa el figyelmesen az összes biztonsági utasítást, és őrizze meg azokat későbbi kérdések esetére. Mindig tartsa be az ebben a használati utasításban és a készülék hátoldalán található összes figyelmeztetést és utasítást.



Figyelem – Fontos utasítást jelöl, amelyet feltétlenül be kell tartania a készülék meghibásodásának, adatvesztésnek/adat visszaélésnek vagy nem kívánt működésnek az elkerülése érdekében.



Tipp – A leírt funkcióval kapcsolatos megjegyzést, valamint egy kapcsolódó és esetlegesen figyelembe veendő másik funkciót jelöl, hivatkozással a használati utasítás megfelelő pontjára.

3.2.1 Biztonság

Az Ön biztonsága érdekében kérjük, figyelmesen olvassa el a biztonsági előírásokat, mielőtt a DIGITRADIO 3 készüléket üzembe helyezi. A gyártó nem vállal felelősséget a nem megfelelő kezeléssel és a biztonsági előírások be nem tartásából eredő károkért.



Soha ne nyissa ki a készüléket!
A feszültség alatt álló alkatrészek megérintése életveszélyes!



Az esetlegesen szükséges beavatkozást csak képzett személyzet végezheti.





A készüléket csak mérsékelt éghajlaton szabad üzemeltetni.

 Hosszabb ideig tartó, hidegben történő szállítás után, majd meleg helyiségbe való áthelyezés után ne kapcsolja be azonnal a készüléket; várja meg, amíg a hőmérséklet kiegyenlítődik.

 Ne tegye ki a készüléket csepegő vagy fröccsenő víznek. Ha víz került a készülékbe, kapcsolja ki és értesítse a szervizt.

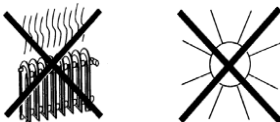
 Ne tegye ki a készüléket olyan hőforrásoknak, amelyek a normál használaton felül melegítik a készüléket.





 Biztonsági okokból válassza le a készüléket a hálózati csatlakozóról. A túlfeszültség károsíthatja a készüléket.

 Ha a készülékben szokatlan hiba, szag vagy füst keletkezik, jelentős működési zavarok lépnek fel, vagy a burkolat megsérül, kapcsolja ki a készüléket, és értesítse a szervizt.

 A készüléket csak a tápegységen feltüntetett hálózati feszültséggel szabad üzemeltetni.

 Soha ne próbálja meg a készüléket más feszültséggel üzemeltetni.

 A hálózati tápegységet csak a telepítés előírás szerinti befejezése után szabad csatlakoztatni.

 Mivel ez a készülék a hálózati csatlakozó kihúzásával válik le az áramellátásról, feltétlenül szükséges, hogy ez mindig könnyen hozzáférhető legyen.

 Ha a hálózati tápegység meghibásodott, vagy a készülék egyéb sérüléseket mutat, akkor azt nem szabad üzembe helyezni.

 A hálózati tápegységet a konnektorból a csatlakozónál fogva húzza ki, ne a kábelénél.

 Ne használja a készüléket fürdőkád, úszómedence vagy fröccsenő víz közelében.

 Soha ne próbálja meg saját kezűleg megjavítani a meghibásodott készüléket. Mindig forduljon ügyfélszolgálatunkhoz.

 Idegen tárgyak, pl. tűk, érmék stb. nem kerülhetnek a készülék belsejébe. Ne érintse meg a csatlakozókat fémtárgyakkal vagy az ujjával. Ez rövidzárlatot okozhat.

 Nyílt tűzforrásokat, pl. égő gyertyákat nem szabad a készülékre helyezni.

 Soha ne hagyja gyermekeket felügyelet nélkül használni ezt a

készüléket.  A készülék kikapcsolt állapotban/készenléti állapotban is

kapcsolatban marad a

Hálózati csatlakozó. Húzza ki a hálózati csatlakozót a konnektorból, ha hosszabb ideig nem használja a készüléket. Csak a csatlakozót húzza ki, ne a kábelt.

 Ne hallgasson zenét vagy rádiót nagy hangerővel. Ez maradandó halláskárosodáshoz vezethet.

 Ez a készülék nem alkalmas olyan személyek (gyermekek) általi használatra, akiknek fizikai, érzékszervi vagy szellemi képességei korlátozottak, vagy akiknek nincs megfelelő tapasztalatuk és/vagy ismeretük, kivéve, ha biztonságukért felelős személy felügyeli őket, vagy megkapják tőle a készülék használatára vonatkozó utasításokat.

 A gyermekeket felügyelni kell, hogy ne játsszanak a készülékkel.

 Tilos a készüléken átalakításokat végezni.

 A sérült készülékeket és kiegészítőket nem szabad tovább használni.

 A mellékelt teleszkópos antennát csak kézzel szabad meghúzni. Ellenkező esetben az antenna csatlakozása megsérülhet, és vételi zavarok léphetnek fel.

 A CD-lejátszó láthatatlan lézersugarat használ. Ez helytelen kezelés esetén károsíthatja a szemét. Soha ne nézzen a nyitott CD-tárba.

 Ez a készülék 1. osztályú lézeres eszközként (CLASS 1 LASER) van besorolva.





Akkumulátorok kezelése

 Ügyeljen arra, hogy a BaGerien ne kerüljön gyermekek kezébe. A gyermekek a BaGerien-t a szájukba vehetik és lenyelhetik. Ez súlyos egészségkárosodáshoz vezethet. Ebben az esetben azonnal forduljon orvoshoz! Ezért tartsa a BaGerien-t kisgyermekek számára elérhetetlen helyen.

 A készüléket csak a készülékhez engedélyezett BaGerien-ekkel üzemeltesse.



 A normál BaGerien nem tölthető. A BaGerien nem reaktiválható más MiGelIn-nel, nem bontható szét, nem melegíthető fel és nem dobható nyílt tűzbe (robbanásveszély!).

 A BaGeriekontaktokat és a készülék kontaktjait behelyezés előtt

tisztítsa meg.  A BaGerie helytelen behelyezése robbanásveszélyt jelent!

 A BaGerie-eket csak a megfelelő típusú és modellszámú BaGerie-kkel cserélje ki.

 Vigyázat! A BaGerie-eket ne tegye ki extrém körülményeknek.

 Ne tegye radiátorokra, ne tegye ki közvetlen napfénynek!  A kifolyott

vagy sérült BaGeriek érintkezéskor

bőrrel érintkezve égési sérüléseket okozhatnak. Ebben az esetben használjon megfelelő védőkesztyűt. Tisztítsa meg a BaGeriefach-ot egy száraz ruhával.

 Ha a készüléket hosszabb ideig nem használja, vegye ki a BaGerieket.

322 Hulladékkezelés

A készülék csomagolása kizárólag újrahasznosítható anyagokból áll. A hulladékot a „duális rendszer” szerint válogassa szét. A termék élettartama végén nem a szokásos háztartási hulladékkal együtt szabad eldobni, hanem egy elektromos és elektronikus berendezések újrahasznosítására szolgáló gyűjtőhelyen kell leadni.

Erre a termék, a használati utasítás vagy a csomagoláson található  (Kettős rendszer) szimbólum utal.

Az anyagok a jelölésüknek megfelelően újrahasznosíthatók.

A régi készülékek újrafelhasználásával, anyaguk újrahasznosításával vagy más formában történő hasznosításával Ön is fontos hozzájárulást tesz környezetünk védelméhez.



A hulladékkezelő helyről érdeklődjön a helyi önkormányzatnál. Ügyeljen arra, hogy az üres akkumulátorok és elektronikus hulladékok ne kerüljenek a háztartási hulladékba, hanem megfelelően ártalmatlanítsák őket (visszavétel szaküzletekben, veszélyes hulladék).



Az akkumulátorok egészségre és környezetre káros anyagokat tartalmazhatnak. Az akkumulátorokra az európai 2006/66/EK irányelv vonatkozik. Ezeket nem szabad a szokásos háztartási hulladékkal együtt ártalmatlanítani.



Ártalmatlanítási utasítások:

A csomagolás ártalmatlanítása:

Új készülékét a szállítás során a csomagolás védte. Az összes felhasznált anyag környezetbarát és újrahasznosítható. Kérjük, segítsen és a csomagolást környezetbarát módon ártalmatlanítsa környezetkímélő módon. A jelenlegi hulladékkezelési módszerekről kereskedőjétől vagy a helyi hulladékkezelő intézménytől kaphat információt.



Fulladásveszély! A csomagolást és annak részeit ne hagyja gyermekek közelében. A fóliák és más csomagolóanyagok fulladásveszélyt jelentenek.

A készülék hulladékkezelése:

A régi készülékek nem értéktelen hulladékok. Környezetbarát ártalmatlanítással értékes nyersanyagok nyerhetők vissza. Érdeklődjön városának vagy településének önkormányzatánál a készülék környezetbarát és megfelelő ártalmatlanításának lehetőségeiről. A készülék ártalmatlanítása előtt távolítsa el a benne található elemeket/akkumulátorokat.



Ez a készülék a 2012/19/EU irányelvnek megfelelően van jelölve az elektromos és elektronikus berendezések hulladékairól (WEEE). 



A termék élettartamának végén nem szabad a szokásos háztartási hulladékkal együtt ártalmatlanítani, hanem egy elektromos és elektronikus berendezések újrahasznosítására szolgáló gyűjtőhelyen kell leadni. Erre a termék, a használati utasítás vagy a csomagoláson található szimbólum utal erre. Az anyagok a jelölésüknek megfelelően újrahasznosíthatók. A hulladékberendezések újrahasznosításával, anyagok újrahasznosításával vagy más formájú hasznosításával Ön fontos hozzájárulást tesz környezetünk védelméhez.



Fontos tudnivaló a BaGerien/akkumulátorok ártalmatlanításáról: A BaGerien/akkumulátorok környezetkárosító anyagokat tartalmazhatnak. Ezért a BaGerien/akkumulátorokat feltétlenül a hatályos jogszabályoknak megfelelően ártalmatlanítsa. Soha ne dobja a BaGerien/akkumulátorokat a szokásos háztartási hulladékba. A használt BaGerien/akkumulátorokat szakkereskedőjénél vagy speciális hulladékkezelő helyeken ingyenesen ártalmatlaníthatja.



3.2.3 Jogi információk



A TechniSat kijelenti, hogy a DIGITRADIO 3 ASA típusú rádióberendezés megfelel a 2014/53/EU irányelvnek. Az EU megfeleléségi nyilatkozat teljes szövege a következő internetcímen érhető el:

[hGp://konf.tsat.de/?ID=22207](http://konf.tsat.de/?ID=22207)



A TechniSat nem vállal felelősséget a külső hatások, kopás vagy nem megfelelő kezelés, jogosulatlan javítás, módosítások vagy balesetek miatt bekövetkezett termékkárokért.



Változtatások és nyomdai hibák jogát fenntartjuk. Állapot: 06/25.
Másolás és sokszorosítás csak a kiadó engedélyével lehetséges. A használati utasítás aktuális verziója PDF formátumban letölthető a TechniSat honlapjának letöltési oldaláról: www.technisat.de.



A DIGITRADIO 3 és a TechniSat bejegyzett védjegyek:

TechniSat Digital GmbH

TechniPark

Julius-Saxler-Straße 3

D-54550 Daun/Eifel

www.technisat.de

E-mail: info@technisat.de



324 Szervizinformációk



Ez a termék minőségellenőrzésen esett át, és a vásárlás napjától számított 24 hónapos törvényes jótállási idővel rendelkezik. Kérjük, őrizze meg a számlát a vásárlás igazolásaként. garanciális igény esetén forduljon a termék forgalmazójához.



Megjegyzés!

Kérdések és információk esetén, vagy ha problémája van ezzel a készülékkel, technikai ügyfélszolgálatunk:

Hétfő-péntek 8:00-17:00 között a következő telefonszámon:
03925/9220 1800.



A javítási megrendeléseket közvetlenül online is leadhatja a www.technisat.de/reparatur oldalon.

Ha a készüléket be kell küldenie, kizárólag a következő címet használja:

TechniSat Digital GmbH
Szervizközpont
Nordstr. 4a
39418 Staßfurt

A megemlített cégek, intézmények vagy márkák nevei a tulajdonosok védjegyei vagy bejegyzett védjegyei.

4 A készülék felállítása

- > Helyezze a készüléket szilárd, biztonságos és vízszintes felületre. Gondoskodjon a megfelelő szellőzésről.



Figyelem!

- > Ne helyezze a készüléket puha felületekre, például szőnyegekre, takarókra, vagy függönyök és falikárpitok közelébe. A szellőzőnyílások elzáródhatnak. Ez megakadályozhatja a szükséges légáramlást. Ez a készülék meggyulladásához vezethet.
- > Ne helyezze a készüléket hőforrások, például radiátorok közelébe. Kerülje a közvetlen napfényt és a rendkívül poros helyeket.
- > A készüléket nem szabad magas páratartalmú helyiségekben, pl. konyhában vagy szaunában elhelyezni, mivel a kondenzvíz károsíthatja a készüléket. A készülék száraz környezetben és mérsékelt éghajlaton való használatra készült, és nem szabad csepp- vagy fröccsenő víznek kitenni.

- > Vegye figyelembe, hogy a készülék talpai bizonyos bútorok felületén színes nyomokat hagyhatnak. Használjon védőréteget a bútorok és a készülék között.
- > Tartsa távol a DIGITRADIO 3 készüléket az erős mágneses mezőt keltő készülékektől.
- > Ne helyezzen nehéz tárgyakat a készülékre.
- > Ha a készüléket hideg környezetből meleg környezetbe viszi, a készülék belsejében páralecsapódás keletkezhet. Ebben az esetben várjon körülbelül egy órát, mielőtt üzembe helyezi.
- > A hálózati kábelt úgy helyezze el, hogy senki ne botolhasson meg benne.
- > Győződjön meg arról, hogy a hálózati kábel vagy a hálózati adapter mindig könnyen hozzáférhető, hogy gyorsan leválaszthassa a készüléket az áramellátásról!
- > A konnektor legyen a készülékhez lehető legközelebb.
- > Hálózati csatlakozás A hálózati csatlakozót teljesen dugja be a konnektorba.
- > Használjon megfelelő, könnyen hozzáférhető hálózati csatlakozót, és kerülje a többszörös csatlakozók használatát!
- > Ne érintse meg a hálózati csatlakozót nedves kézzel, mert áramütés veszélye áll fenn!
- > Zavarok, füst vagy szag keletkezése esetén azonnal húzza ki a hálózati csatlakozót a konnektorból!
- > Ha a készüléket hosszabb ideig nem használja, pl. hosszabb utazás előtt, húzza ki a hálózati csatlakozót.
- > Ha a készüléket hosszabb ideig nem használja, vegye ki az akkumulátort, mert az kifolyhat és károsíthatja a készüléket. Ha a távirányító hatótávolsága csökken, cserélje ki az akkumulátort.
- > A túl magas hangerő, különösen fejhallgató használata esetén, halláskárosodáshoz vezethet.

5 A DIGITRADIO 3 leírása

5.1 A csomag tartalma

A használat megkezdése előtt ellenőrizze, hogy a csomag tartalma teljes-e: 1x

DIGITRADIO 3 ASA

1x teleszkópos antenna szerelőszer számmal

1x távirányító

1x távirányítóhoz való elem 1x

hálózati adapter

1x használati utasítás

5.2 A DIGITRADIO 3 különleges tulajdonságai

A DIGITRADIO 3 egy DAB+/FM vevőből áll, amely a következő funkciókkal rendelkezik:

- Legfeljebb 20 DAB+ és 20 FM adót lehet tárolni.
- A rádió az 87,5–108 MHz (analóg) és a 174,9–239,2 MHz (digitális) frekvenciákon vételi.
- A készülék rendelkezik idő- és dátumkijelzővel.
- 4 gomb a közvetlen számválasztáshoz.
- CD-lejátszó mp3 lejátszási funkcióval.
- Zene lejátszása Bluetooth-kapcsolaton keresztül.
- Zene lejátszása USB-tárolóról.
- Külső eszközök töltési funkciója USB-csatlakozón keresztül.
- ASA figyelmeztetések DAB+ segítségével

5.3 A DIGITRADIO 3 üzembe helyezése

Megjegyzés: A DIGITRADIO 3 kezelését ebben a használati útmutatóban a távirányító gombjainak segítségével magyarázzuk el. A DIGITRADIO a készüléken található megfelelő gombokkal is kezelhető.

5.3.1 behelyezése a távirányítóba

- > Nyissa ki a távirányító hátulján található elemtartót úgy, hogy a nyíl irányába tolja.
- > Helyezze be az elemeket (2x AAA 1,5V) az elemtartó rekeszben feltüntetett polaritásnak megfelelően.
- > Óvatosan csukja be az elemtartó fedelét, hogy a fedél rögzítőfülei a helyükre pattannak.



Cserélje ki időben a gyengülő elemeket.



A kifogyó elemek károsíthatják a távirányítót.



Ha a készüléket hosszabb ideig nem használja, vegye ki az elemeket a távirányítóból.



Fontos információ a hulladékkezelésről: A BaGerien termékek környezetkárosító anyagokat tartalmazhatnak. Ezért a BaGerien termékeket feltétlenül a hatályos jogszabályoknak megfelelően ártalmatlanítsa. Soha ne dobja a BaGerien termékeket a szokásos háztartási hulladékba.



Ne tegye a távirányítót rendkívül meleg vagy nagyon nedves helyre.

5.32 Hálózati adapter csatlakoztatása

> Csatlakoztassa a mellékelt hálózati tápegységet a DIGITRADIO 3 hátulján található **DC-IN (17)** feliratú aljzathoz. Ezután csatlakoztassa a hálózati tápegységet az elektromos hálózatra.



Mielőtt a hálózati csatlakozót a fali aljzathoz csatlakoztatná, győződjön meg arról, hogy a hálózati tápegység üzemi feszültsége megegyezik a helyi hálózati feszültséggel.



Az első hálózati csatlakozás után megjelenik „TechniSat Digitalradio” jelenik meg a kijelzőn. Ezután először meg kell állítania a **[nyelvet]**. Ehhez válassza ki a **<** vagy **>** gombokkal az egyik rendelkezésre álló nyelvet, és erősítse meg a választást az **OK** gomb megnyomásával. A következő lépésben aktiválhatja vagy deaktiválhatja az **USB-töltési funkciót**. Ezután a készülék automatikusan elvégzi a teljes keresést DAB+ módban. A keresés során a kijelzőn látható a folyamat előrehaladása, valamint a megtalált rádióállomások száma. A csatornakeresés befejezése után a készülék az első DAB+ programot játssza le.

5.33 T Teleszkópos antenna csatlakoztatása és beállítása

A fogható adók száma és minősége a telepítés helyének vételi viszonyaitól függ. A teleszkópos antennával kiváló vétel érhető el.

> Csavarozza a teleszkópos antennát az **antenna** csatlakozójára (**14**), és a szerelőszerszámmal kézzel húzza meg.

> Állítsa be a teleszkópos antennát, és húzza ki teljes hosszában.



Fontos a teleszkópos antenna pontos beállítása, különösen a DAB+ vétel határterületein. Az interneten, pl. a [„www.dabplus.de”](http://www.dabplus.de) oldalon gyorsan megtalálhatja a legközelebbi adótorony helyét.



Indítsa el az első keresést egy ablaknál, a sugárzótorony irányába. Rossz időjárás esetén a DAB+ vétel csak korlátozottan lehetséges.



Ne érintse meg a teleszkópos antennát egy adó lejátszása közben. Ez vételi zavarokhoz és hangkimaradásokhoz vezethet.

5.34 K opflörer használata

Halláskárosodás!

Ne hallgasson rádiót nagy hangerővel fehallgatóval. Ez maradandó halláskárosodáshoz vezethet. Fejhallgató használata előtt állítsa a készülék hangerejét minimálisra.



Csak 3,5 mm-es jack csatlakozóval rendelkező fehallgatót használjon.

- > Dugja be a fehallgató csatlakozóját a készülék **fehallgató-csatlakozójába**. A hang most kizárólag a fehallgatón keresztül hallható, a hangszóró el van némítva.
- > Ha újra a hangszórókon keresztül szeretne hallgatni, húzza ki a fehallgató csatlakozóját a készülék fehallgató-csatlakozójából.



Ha a maximális hangerőt szeretné beállítani, akkor a maximális hangerő elérését közvetlenül megelőzően megjelenik a **[Figyelem! Magas hangerő! OK?]** figyelmeztető üzenet. Az üzenetet az **OK** gomb megnyomásával erősítse meg. Ezután a hangerőt a maximális értékre állíthatja. Ezután a hangerőt a maximális értékre állíthatja be. A beállítás a készülék következő kikapcsolásáig/bekapcsolásáig megmarad.

5.4 Általános készülékfunkciók

5.4.1 A készülék bekapcsolása

- > A jó DAB+/FM(UKW) vétel biztosítása érdekében húzza ki teljesen a készülék hátulján található antennát. Ehhez vegye figyelembe az 5.3.3. pontot is.
- > Először készítsen elő a DIGITRADIO 3 készüléket a 5.3.1 és 5.3.2 pontban leírtak szerint.
- > A távirányító **Be/Standby** gombjának vagy a készülék előlapján található **VOL/STANDBY** gombjának megnyomásával kapcsolja be a DIGITRADIO 3 készüléket.

5.4.2 A készülék kikapcsolása

- > A készüléket a **Bekapcsolás/Készenlét** gomb rövid megnyomásával készenléti üzemmódba kapcsolhatja. A kijelzőn rövid ideig megjelenik a **[Készenlét]** felirat. A kijelzőn megjelenik a dátum és az idő. A készenléti üzemmódban a kijelző fényerejét a 14.2 pontban leírtak szerint állíthatja be.
- > A **Bekapcsolás/Készenlét** gomb lenyomva tartásával a készülék energiatakarékos üzemmódba kerül, és a kijelző kialszik. A kijelzőn rövid ideig megjelenik a **[Power off]** felirat.

543 Forrásválasztás

- > **A MODE** gombbal válthat a **DAB+** (digitális rádió), **FM (FM)**, **CD**, **Bluetooth**, **AUX** és **USB** források között.

544 Hangerő beállítása

- > A hangerőt a távirányító **VOL +/-** gombjaival vagy a készüléken található **VOL/STANDBY** forgógombbal állíthatja be.
- Az óramutató járásával megegyező irányba forgatva – hangosabb
 - Az óramutató járásával ellentétes irányba forgatva – halkabb.

A beállított hangerő a kijelzőn egy oszlopdiagrammal jelenik meg. Kérjük, vegye figyelembe az 5.3.4 pontot is a csatlakoztatott fejhallgatóval való használatról.



Ha a hangerőt teljesen lecsökkenti (némítás), a készülék körülbelül 15 perc után készenléti módba vált.

545 Kijelző

A kiválasztott funkciótól vagy opciótól függően a **kijelzőn** a következő információk jelennek meg:

Adó neve,
frekvencia, menü
neve

Kijelzőn
megjelenő
információk,
menüopciók,
hangerő



CD és USB
lejátszás: mappa
száma, szám
száma, szám
lejátszási ideje

546 Kijelzőn megjelenő információk

- > Nyomja meg a **MENU** gombot, és a **<** vagy **>** gombokkal válassza ki a **[Kijelző]** almenüt. Ezután nyomja meg az **OK** gombot. A **<**, **>** és **OK** gombokkal válasszon ki egy kijelzési opciót. A következő információk közül választhat:

DAB+ üzemmódban (a kiválasztott funkció „*” jelöléssel van ellátva):

[LauLexit] (folyamatos szöveg kiegészítő információkkal, amelyeket az adók biztosíthatnak), **[Jelerősség]**, **[Programtípus]**, **[Ensemble]**, **[Frekvencia]**, **[Jelminőség]**, **[Bitráta és kodek]**, **[Idő]** és **[Dátum]**.

FM/UKW üzemmódban (a kiválasztott funkció „*” jelöléssel van ellátva):

[Rádiós szöveg] (ha sugározzák), **[Programtípus]** (PTY), **[Ps]** (programszolgáltató neve vagy adó neve vagy frekvencia), **[Audioinformációk]**, **[Idő]** és **[Dátum]**.

Bluetooth üzemmódban (a kiválasztott funkció „*” jelöléssel van ellátva):

[Állapot] (eszköz neve), cím/előadó/album, **[Idő]** és **[dátum]**.

CD/MP3/USB lejátszás esetén:

Mappa, fejezet/cím szám, lejátszási idő
ID3 be/ki (szöveges információk megjelenítése, ha rendelkezésre
állnak) Cím, előadó

> Nyomja meg a **MENU** gombot, hogy kilépjen a beállításból, és visszatérjen a lejátszási nézethez.



A kijelzőt a távirányító **INFO** gombjának vagy a készülék **Select/Snooze** gombjának többszöri megnyomásával is megváltoztathatja.

6 Menü kezelése

A menü segítségével elérheti a DIGITRADIO összes funkcióját és beállítását
3. A menüben a **MENU**, **BACK**, **<**, **>** és **OK** gombokkal lehet navigálni. A menü
almenükre van felosztva, és a kiválasztott forrásnak megfelelően különböző menüpontokat
és aktiválható funkciókat tartalmaz. A menü megnyitásához egyszerűen nyomja meg
röviden a **MENU** gombot. Az almenük közötti váltáshoz először nyomja meg a
< vagy **>** gombbal jelenítheti meg az almenüt, majd az **OK** gombbal nyithatja meg azt. A
csillag (*) jelöli az aktuális választást.



Menü bezárása: Nyomja meg többször a **MENU** vagy a **BACK** gombot (attól
függően, hogy melyik almenüben tartózkodik), amíg a jelenlegi rádióprogram
újra megjelenik.



A beállítások csak az **OK** gomb megnyomásával kerülnek mentésre.
Ha ehelyett a **BACK** gombot nyomja meg, a beállítások nem kerülnek átvételre és
mentésre (a **MENU** gomb itt is „Vissza” gombként funkcionál, és kilép a menüből).



A funkciók és a megnyomandó gombok ebben a használati útmutatóban
feU jelöléssel vannak feltüntetve. A kijelzőn megjelenő információk **[szögletes
zárójelben]** szerepelnek.



Egyes szövegek (pl. menüpontok, adóinformációk) túl hosszúak lehetnek a
kijelzőn való megjelenítéshez. Ezek rövid idő után szöveggként jelennek meg.

Megjegyzés a készülék kezeléséről:

A **VOL/STANDBY** forgógomb és a **SELECT/SNOOZE**
forgógomb is elforgatható és megnyomható.

A **VOL/STANDBY** forgógomb megnyomása: készülék be-/kikapcsolása A
VOL/STANDBY forgógomb elforgatása: hangerő beállítása

A **SELECT/SNOOZE** forgógomb megnyomásával: Választás / OK / Info / Szundi A
SELECT/SNOOZE forgógomb elforgatásával: P+/- vagy **<**, **>**.

7 A DAB+ (digitális rádió) funkció

7.1 Mi az a DAB+?

A DAB+ egy új digitális formátum, amely kristálytisza hangzást biztosít zaj nélkül. A hagyományos analóg rádióadásoktól eltérően a DAB+ több adót sugároz ugyanazon a frekvencián. Ezt ensemble-nek vagy multiplexnek nevezik. Az ensemble a rádióállomásból és több szolgáltatási komponensből vagy adatszolgáltatásból áll, amelyeket a rádióállomások egyénileg sugároznak. További információk a DAB+ elérhetőségéről [a www.dabplus.de](http://www.dabplus.de) vagy a www.dabplus.ch oldalon találhatók.

7.1.1 Adatkompresszió

A digitális rádió kihasználja az emberi hallás tulajdonságait. Az emberi fül nem veszi észre azokat a hangokat, amelyek egy bizonyos minimális hangerő alatt vannak. Az úgynevezett hallásküszöb alatt lévő adatokat tehát kiszűrni lehet. Ez azért lehetséges, mert a digitális adatfolyamban

minden információegységhez a többi egységhez viszonyított relatív hangereje is tárolva van. Egy hangjelben egy bizonyos határérték felett a halkabb részeket a hangosabbak fedik el. Egy zeneműben az úgynevezett hallásküszöb alá eső összes hanginformáció kiszűrhető a továbbítandó jelből.

Ez a továbbítandó adatfolyam adatmennyiségének csökkenéséhez vezet, anélkül, hogy a hallgató észlelhető hangkülönbséget tapasztalna (HE AAC v2 eljárás kiegészítő kódolási eljárásként a DAB+ számára).

7.1.2 Audio stream

Az audio streamek a digitális rádióban folyamatos adatfolyamok, amelyek MPEG 1 Audio Layer 2 kereteket tartalmaznak, és így akusztikus információkat jelenítenek meg. Ezzel a megszokott rádióműsorok továbbíthatók és a vevő oldalon hallgathatók. A digitális rádió nemcsak kiváló hangminőségű rádiózást biztosít, hanem további információkat is. Ezek vonatkozhatnak a futó műsorra, vagy attól függetlenül lehetnek (pl. hírek, időjárás, közlekedés, tippek).

7.2 DAB+ (digitális rádió) vétel

> Nyomja meg a **MODE** gombot, amíg a kijelzőn meg nem jelenik a **[DAB] felirat**.



A DAB+ első indításakor teljes csatornakeresés történik. A keresés befejezése után az első csatorna alfanumerikus sorrendben kerül lejátszásra.

7.21 Teljes keresés végrehajtása



A teljes keresés automatikus keresés minden DAB+ sávot III csatornákat, és így megtalálja az összes adót, amelyet a vételi területen sugároznak.



A keresés befejezése után az első adó alfanumerikus sorrendben kerül lejátszásra.

> A teljes keresés elindításához nyissa meg a menüt a **MENU** gomb megnyomásával, majd a **<**, **>** és **OK** gombokkal válassza ki a **[Teljes keresés]** menüpontot. Alternatív megoldásként nyomja meg a távirányító SCAN gombját.

> A kijelzőn megjelenik a **[Keresés...]** felirat.



A keresés során egy haladási sáv és a talált csatornák száma jelenik meg.



Ha nem talál csatornát, ellenőrizze a teleszkópos antennát, és szükség esetén változtassa meg a telepítési helyet (5.3.3 / 3.2.1 pont).

7.22 Csatorna kiválasztása

> A **P+** vagy **P-** gombok megnyomásával megnyithatja a csatornalistát, és válthat a rendelkezésre álló csatornák között.



A MENU > Csatornaváltás menüpontban megadott beállításoktól függően ezután az **OK** gombot kell megnyomni a kiválasztott csatorna lejátszásához (opció: Csatornaváltás > **Lista**), vagy a csatorna automatikusan lejátszásra kerül (opció: Csatornaváltás > **Csatorna**).

7.23 DAB+ csatorna mentése egy memóriakártyára



A programmemória legfeljebb 20 állomást tud tárolni a DAB+ tartományban.

> Először válassza ki a kívánt csatornát (lásd 7.2.2 pont).

> Az adó tárolóhelyre mentéséhez tartsa lenyomva a **FAV** gombot a lejátszás közben, amíg a kijelzőn meg nem jelenik a **[Kedvenc tároló] felirat**. Ezután a **<**, **>** gombokkal válassza ki a kedvenc tárolót (1...20). A mentéshez nyomja meg az **OK** gombot.

> További állomások mentéséhez ismétlje meg ezt a műveletet.



A csatornákat közvetlenül a távirányító számgombjaira is elhelyezheti, ha a megfelelő gombot hosszabb ideig lenyomva tartja. Ugyanez vonatkozik a készüléken található gyorsválasztó gombokra is.

7.24 DAB+ adók lekérése egy memóriából

> Ha egy korábban a FAV memóriába mentett adót szeretne előhívni, nyomja meg **röviden** a **FAV** gombot, majd a **<**, **>** gombokkal válassza ki az adó memóriáját (1...20). Nyomja meg az **OK** gombot az adó lejátszásához.



Ha a kiválasztott programhelyen nincs tárolt adó, a kijelzőn **[(üres)]** jelenik meg.



Alternatív megoldásként használhatja a távirányító megfelelő számgombját vagy a készülék közvetlen választó gombját is.

7.25 Programhely tárolásának felülírása/törlése

> Egyszerűen mentse el az új csatornát egy kedvenc tárolóhelyre a leírtak szerint.



A gyári beállítások hívásakor az összes tárolóhely törlődik.

7.26 Jelerősség

> Nyomja meg röviden a **MENU** gombot, majd a **<** vagy **>** gombokkal válassza ki a **[Kijelző]** menüpontot, és nyomja meg az **OK** gombot.

> A **<** vagy **>** gombokkal válassza ki a **[Jelerősség]** menüpontot, majd nyomja meg az **OK** gombot.

> A menüből többszöri **BACK** gombnyomással léphet ki.

> A kijelzőn a jel erőssége egy oszlopdiagrammal jelenik meg. A jelölés a minimális jelerősséget mutatja.



Azok a csatornák, amelyek jelerőssége a szükséges minimális jelerősség alatt van, nem sugároznak megfelelő jelet. Szükség esetén állítsa be a teleszkópos antennát az 5.3.3 pontban leírtak szerint.

7.27 Kézi beállítás

Ez a menüpont a vételi csatornák ellenőrzésére szolgál, és az antenna beállításához is felhasználható.

> Nyomja meg röviden a **MENU** gombot, majd a **<** vagy **>** gombokkal válassza ki a **[Manuell einstellen] (Kézi beállítás)** menüpontot, és nyomja meg az **OK** gombot.

> **A <** vagy **>** és **az OK** gombokkal válasszon ki egy csatornát (5A-tól 13F-ig). A kijelzőn megjelenik a csatorna jelerőssége. Ha egy csatornán DAB+ adót vesz, akkor az adó csoportneve jelenik meg. Az antennát most a maximális jelerősségre lehet beállítani.



Azok az adók, amelyek jelerőssége a szükséges minimális jelerősség alatt van, nem sugároznak megfelelő jelet. Szükség esetén állítsa be a teleszkópos antennát az 5.3.3 pontban leírtak szerint.

7.28 Hangerő-beállítás (DRC)

A Hangerő-beállítás menüponttal beállítható a kompressziós arány, amely kiegyenlíti a dinamikai ingadozásokat és az azzal járó hangerőváltozásokat.

- > Nyomja meg a **MENU** gombot, és a **<** vagy **>** gombokkal válassza ki a **[Hangerő-beállítás]** menüpontot.
- > Nyomja meg az **OK** gombot.
- > A **<** vagy **>** gombbal válassza ki a tömörítési arányt:
 - DRC magas** - Magas tömörítés
 - DRC alacsony** – Alacsony tömörítés
 - DRC ki** - Kompresszió kikapcsolva.
- > Az **OK** gomb megnyomásával erősítse meg.

7.29 Inaktív csatornák törlése

Ez a menüpont a régi és már nem fogható csatornák eltávolítására szolgál a csatornalistából.

- > Nyomja meg a **MENU** gombot, majd a **<** vagy **>** gombokkal válassza ki a **[Inaktív csatornák törlése]** menüpontot.
 - > Nyomja meg az **OK** gombot.
- A **[Törlés]** kérdés jelenik meg, hogy törölje-e az inaktív csatornákat.
- > **A <** vagy **>** gombbal válassza ki a **[Igen]** bejegyzést, majd az **OK** gomb megnyomásával erősítse meg a választást.

7.3 ASA riasztási üzenetek

Az ASA funkció (Automatic Safety Alert) segítségével DAB+ módban a DAB+ jel segítségével helyileg testreszabott riasztási üzeneteket lehet fogadni. Az ASA funkcióval kapcsolatos további információk az interneten található a következő címen: www.dabplus.de/asa .

Figyelem!

Ahhoz, hogy a figyelmeztető üzenetek készenléti állapotban is megfelelően fogadhatók legyenek, a DIGITRADIO 3 készüléknek csatlakoztatva kell lennie az áramellátáshoz, és készenléti állapotban kell lennie (a kijelzőn a dátum/idő jelenik meg). Ha egy DAB+ adó ASA-csomagját veszi, az idő mellett **[ASA]** jelenik meg a kijelzőn.

7.3.1 Hely beállítása

Ahhoz, hogy a helyszínre vonatkozó riasztási üzeneteket kapjon, be kell állítania a lakóhelye vagy a DIGITRADIO 3 használatának helyszíne helyszínkódját (Location Code). A kódot az interneten a következő címen találja: www.asa.radio.

- > Nyomja meg a **MENU** gombot, majd a **<** vagy **>** gombokkal válassza ki az **[ASA-riasztások]** menüpontot.
- > Nyomja meg az **OK** gombot.

- > A < vagy > gombbal válassza ki a **[Hely]** menüpontot, majd az **OK** gomb megnyomásával erősítse meg a választást.
- > Itt a **fel/le nyílombokkal** beírhatja a 12 számjegyű helykód minden egyes számjegyét. Minden számjegy beírása után nyomja meg az **OK** gombot a következő számjegy beírásához.
- > Ha az utolsó számjegy helyes, megjelenik az **[ASA-helyszín OK]** felirat.



Ha másik helykódot szeretne beírni, az régi kód megjelenésekor nyomja meg a **fel/le nyílombokat** . A számok beírása újraindul.

7.3.2 Hangerő

- > Az **[ASA-riasztások]** almenüben válassza ki a < vagy > gombbal a **[Hangerő]** elemet, majd nyomja meg az **OK** gombot a megerősítéshez.
- > Itt a **fel/le nyílombokkal** előre beállíthatja a figyelmeztető üzenet hangerejét. Ha lehetséges, válasszon olyan hangerőt, amelyet vészhelyzetben is hallani tud.
- > A beállítás mentéséhez nyomja meg az **OK** gombot.

7.3.3 Felügyelet

Itt, ha rendelkezésre áll, kiválaszthatja az ASA-készletet, amelyet készenléti módban figyelni szeretne. Általában azonban itt nincs szükség beállításra.

- > Az **[ASA-figyelmeztetések]** almenüben a < vagy > gombbal válassza ki a **[felügyelet] menüpontot**, és erősítse meg az **OK** gomb megnyomásával.
- > Itt a < vagy > gombokkal előre kiválaszthatja azt az ASA-készletet, amelyet készenléti módban felügyelni szeretne.
- > A beállítások mentéséhez nyomja meg az **OK** gombot.

7.3.4 További információk az ASA figyelmeztető üzenetekről

A figyelmeztető üzenetek elnémitásához nyomja meg az **OK** vagy a **Be/Készenlét** gombot. A DIGITRADIO 3 ezután visszatér az utolsó üzemmódba.







Ahhoz, hogy a riasztások az ASA-rendszeren keresztül megfelelően fogadhatók legyenek, be kell állítani a pontos időt. A rádió mindig frissíti az időt, amikor DAB+ üzemmódban van, még akkor is, ha az időt manuálisan módosították.



Működés közben a DIGITRADIO 3 ASA csak akkor veszi az ASA riasztásokat, ha DAB+ módban van.
Készenléti állapotban mindig fogad ASA figyelmeztető üzeneteket, függetlenül a korábban kiválasztott forrástól.

8 FM (UKW) üzemmód



8.1 FM rádió üzemmód bekapcsolása

- > **A MODE** gomb megnyomásával váltson FM módra.
- > A kijelzőn az **[FM] felirat** jelenik meg.
-  Az első bekapcsoláskor a frekvencia 87,5 MHz-re van beállítva.
-  Ha már beállított vagy mentett egy adót, a rádió az utoljára beállított adót játssza le.
-  RDS-állomások esetén megjelenik az állomás neve.
-  A vétel javítása érdekében állítsa be a teleszkópos antennát (5.3.3. pont).

8.2 FM (UKW) vétel RDS-információkkal

Az RDS egy eljárás, amely kiegészítő információkat továbbít FM-adókon keresztül. Az RDS-sel rendelkező adók például az adó nevét vagy a műsor típusát sugározzák. Ez a kijelzőn jelenik meg. A készülék az RDS-információkat **RT** (rádiós szöveg), **PS** (adó neve), **PTY** (műsor típusa) formában jelenítheti meg.

8.3 Aut automatikus adókeresés

- > Tartsa lenyomva a **P+** vagy **P-** gombot (2-3 másodpercig), hogy automatikusan megkeresse a következő, megfelelő jelű adót.
- > Alternatív megoldásként megnyomhatja az **OK** vagy a **SCAN** gombot is.
-  Ha egy FM-adó megfelelően erős jellel található, a keresés leáll, és az adó lejátszásra kerül. Ha egy RDS-adó vételére kerül sor, megjelenik az adó neve és adott esetben a rádió szövege.
-  A gyengébb adók beállításához használja a kézi adókeresést.

8.4 Kézi adókeresés

- > Nyomja meg többször rövid ideig a **P+** vagy **P-** gombokat a kívánt adó vagy frekvencia beállításához.
-  A kijelző 0,05 MHz-es lépésekben jelzi a frekvenciát.

8.5 Keresési beállítás

Ebben a menüpontban beállítható a keresés érzékenysége.

- > Nyomja meg a **MENU** gombot, majd a **<** vagy **>** gombokkal válassza ki a **[Keresés beállítása]** menüpontot, és nyomja meg az **OK** gombot.
- > Válassza ki, hogy a keresés csak az erős adóknál **[Csak erős adók]** álljon meg, vagy minden adónál (az erős adóknál is) **[Minden adó]**.



Az „**Minden adó**” beállítás esetén az automatikus keresés minden elérhető adónál leáll. Ez azt eredményezheti, hogy a gyenge adók zajjal keveredve kerülnek lejátszásra.

8.6 Audio beállítás

- > Nyomja meg a **MENU** gombot, majd a **<** vagy **>** gombokkal válassza ki az **[Audio beállítás]** menüpontot.
- > Nyomja meg az **OK** gombot.
- > A **<** vagy **>** gombbal válassza ki a **[Stereo lehetséges]** vagy **[Csak mono]** beállítást, hogy gyenge FM-vétel esetén sztereóban vagy csak monóban játssza le a hangot.
- > Az **OK** gomb megnyomásával erősítse meg a választást.

8.7 FM-állomások tárolása egy memóriakártyán



A programmemória legfeljebb 20 állomást képes tárolni az FM/UKW tartományban.

- > Először állítsa be a kívánt adófrekvenciát (8.3, 8.4 pont).
- > Az adó memóriába mentéséhez tartsa lenyomva a **FAV** gombot a lejátszás közben, amíg a kijelzőn meg nem jelenik a **[Kedvenc mentése] felirat**. Ezután a **<**, **>** gombokkal válassza ki a kedvenc memóriát (1...20). A mentéshez nyomja meg az **OK** gombot.
- > További adók mentéséhez ismétlje meg ezt a műveletet.



A csatornákat közvetlenül a távirányító számgombjaira is elmentheti, ha a megfelelő gombot hosszabb ideig lenyomva tartja. Ugyanez vonatkozik a készüléken található gyorsválasztó gombokra is.

8.8 FM-csatornák lekérése egy memóriából

- > Ha egy korábban a FAV memóriába mentett adót szeretne előhívni, nyomja meg **röviden** a **FAV** gombot, majd a **<**, **>** gombokkal válassza ki az adó memóriáját (1...20). Az adó lejátszásához nyomja meg az **OK** gombot.



Ha a kiválasztott programhelyen nincs tárolt csatorna, a kijelzőn **[(üres)]** jelenik meg.



Alternatív megoldásként a távirányító megfelelő számgombját vagy a készülék közvetlen választó gombját is használhatja.

8.9 Csatornahely tárolásának felülírása/törlése

- > Egyszerűen mentse el az új csatornát a megfelelő memóriakiosztásra a leírás szerint.



A gyári beállítások hívásakor az összes tárolóhely törlődik.

9 Bluetooth

Bluetooth módban a csatlakoztatott okostelefonról vagy táblagépről származó zenét a DIGITRADIO 3 hangszóróin keresztül lehet lejátszani. Ehhez először mindkét eszközt „párosítani” kell egymással.

9.1 Bluetooth üzemmód bekapcsolása

> **A MODE** gomb megnyomásával váltson Bluetooth módba.

> A kijelzőn a **[Bluetooth] felirat** jelenik meg.



Az első bekapcsoláskor először párosítani kell egy külső eszközt (okostelefont/táblagépet).



Ha már párosított egy külső eszközt, amely a hatótávolságon belül van, a kapcsolat automatikusan létrejön. A csatlakoztatott eszköztől függően a zene lejátszása automatikusan elindulhat.

9.2 Külső eszköz párosítása

Külső eszköz, pl. okostelefon vagy táblagép párosításához a DIGITRADIO 3 készülékkel kövesse az alábbi lépéseket:

> Indítsa el a Bluetooth módot a 9.1 pontban leírtak szerint.

> A kijelzőn megjelenik a **[Bluetooth]** és a **[BiUe párosítás] felirat**.

> Most indítsa el külső eszközén a közeli Bluetooth-eszközök keresését. Lehet, hogy először aktiválnia kell a Bluetooth-funkciót külső eszközén.



A Bluetooth funkció aktiválásának módját és a keresés végrehajtását a külső eszköz használati útmutatójában találja meg.



A párosítás során mindkét eszköznek 10 cm-en belül kell lennie egymástól.

> A külső eszközén található Bluetooth-eszközök listáján most meg kell jelennie a **DIGITRADIO 3** bejegyzésnek. Érintse meg azt, hogy befejezze a párosítási folyamatot. Ha a párosítás sikeresen befejeződött, a DIGITRADIO 3 hangszórójából megerősítő hang hallatszik.

> Az külső eszköztől függően annak neve megjelenik a DIGITRADIO 3 kijelzőjén. Most már elindíthatja a zene lejátszását a külső eszközén.





A külső eszköz Bluetooth-protokolljától függően a lejátszás gombokkal a távirányítón vezérelheti a zene lejátszását.

Lejátszás/szünet - Gomb



Következő szám - Gomb



Előző szám	- 2x gomb	
Cím elejétől	- gomb	
Hangerő	- Hangerő +/- gombok	



Alternatívaként használhatja a külső eszköz zenei alkalmazásának lejátszásvezérlőjét is.

9.3 Párosítás feloldása

Az aktív párosítás megszüntetéséhez válassza a **MENU > Szétkapcsolás menüpontot**, majd nyomja meg az **OK** gombot. Ne feledje, hogy a szétkapcsolni kívánt eszköznek csatlakoztatva kell lennie a DIGITRADIO 3 készülékhez, ha szét szeretné kapcsolni. Ezután párosíthat egy új eszközt a 9.2 pontban leírtak szerint.



Alternatív megoldásként a párosítást a külső eszközén is megszüntetheti.

10 CD-lejátszó

10.1 Általános információk a CD-kről/MP3 CD-kről

A készülék audioadatokkal (CD-DA vagy MP3 CD-R és CD-RW esetén) felvett zenei CD-k lejátszására alkalmas. Az MP3 formátumokat ISO 9660 Level 1 vagy Level 2 formátumban kell létrehozni. A többszekciós CD-k nem olvashatók.

MP3 üzemmódban a „mappa” = album és a „cím” kifejezések meghatározóak.

Az „album” a PC-n található mappának, a „cím” pedig a PC-n található fájlnak vagy egy CD-DA címnek felel meg.

A készülék az albumokat, illetve egy album dalait név szerint ábécé sorrendben rendezi. Ha más sorrendet szeretne, módosítsa a dal vagy album nevét, és tegyen egy számot a név elé.

CD-R és CD-RW lemezek audioadatokkal való írásakor különböző problémák merülhetnek fel, amelyek néha zavarhatják a zavartalan lejátszást. Ennek oka hibás szoftver- és hardverbeállítások vagy a használt lemez lehet. Ha ilyen hibák merülnek fel, vegye fel a kapcsolatot CD-írója/ vagy keressen megfelelő információkat – pl. az interneten.



Audio CD-k készítésekor vegye figyelembe a jogi alapelveket, és ne sértse meg mások szerzői jogait.



A készülék MP3-adatokat (.mp3, .wma, AAC .m4a kiterjesztéssel) és normál audio CD-ket (.wav) képes lejátszani. Más kiterjesztéseket, pl. *.doc, *.txt, *.pdf stb. kiterjesztésű fájlokat használjon, ha audiofájlokat MP3 formátumba konvertál.



A sokféle kódoló szoftver miatt nem garantálható, hogy minden MP3 fájl zavartalanul lejátszható.



Hibás címek/fájlok esetén a lejátszás a következő címmel/fájllal folytatódik.



A CD írásakor előnyös alacsony sebességgel írni, és a CD-t egy munkamenetben, véglegesített formában létrehozni.

10.2 Milyen lemezeket használhat

A CD-lejátszó CD, CD-R/RW és MP3-CD adathordozókkal kompatibilis. Ezzel a készülékkel csak 12 cm-es, 74 perces lejátszási idővel rendelkező lemezeket lehet lejátszani.



Ha a készüléket szállítja, vegye ki a lemezt a meghajtóból. Így elkerülhető a CD-lejátszó és a lemez megrongálódása.



Az MP3-CD-k lejátszási minősége a bitráta beállításától és a használt írási szoftvertől függ.

10.3 CD lejátszása



- > **A MODE** gomb megnyomásával váltson **CD-lejátszó** módba.
- > A kijelzőn a **[CD] felirat** jelenik meg.
- > Helyezze be óvatosan a CD-t a nyomtatott oldalával felfelé. Győződjön meg arról, hogy a CD nem fekszik ferde helyzetben. A CD automatikusan behúzódik a készülékbe.
- > A CD-n található adatok ellenőrzése. A kijelzőn a [Beolvasás] felirat jelenik meg. Ezt követően a lejátszás az első számmal (audio CD) vagy az első mappában található első számmal (MP3 CD) kezdődik.



Várjon a kezeléssel, amíg a CD teljes tartalma beolvasásra nem került, hogy biztosan minden szükséges információ beolvasásra kerüljön a CD-ről. Különösen MP3 CD-k esetén ez a folyamat eltarthat egy ideig.



A CD behelyezéséhez/kivételéhez fogja meg a CD szélét.

- > A **lejátszás/szünet** gomb () megnyomásával szüneteltetheti a lejátszást (a kijelzőn villog a lejátszási idő), illetve újbóli megnyomásával folytathatja azt.
- > **A Leállítás** gombbal  leállíthatja a lejátszást. A kijelzőn megjelenik a teljes számok száma.





A CD kivétele előtt mindig állítsa le a lejátszást.



Ha nincs lejátszás, a DIGITRADIO 3 15 perc után készenléti állapotba vált.



10.4 Cím beállítása

- > Válassza ki a kategóriát vagy mappát, majd a benne található alkategóriákat, egészen a kívánt címig, hogy az lejátszásra kerüljön.
- > A mappákat/albumokat a távirányító **F-** vagy **F+** gombjaival választhatja ki.
- > **Az Előző cím**  vagy **Következő cím**  gombokkal ugorhat a következő vagy az előző címre.

A kijelzőn megjelenik a beállított mappa **[F]** és cím **[T]** száma.

10.5 Gyors keresés

A lejátszott címben gyors keresést végezhet előre vagy hátra, hogy megkeressen egy bizonyos helyet.

- > Tartsa lenyomva az **Előző cím**  vagy **Következő cím**  gombokat, hogy a gomb lenyomva tartása alatt gyors előre- vagy visszakeresést hajtson végre a címben.

10.6 Ismétlés funkció

Kiválaszthatja, hogy egy dalt, az egész mappát/albumot (csak MP3 CD-k esetén) vagy a CD összes számát szeretné megismételni.

- > Ehhez nyomja meg többször az **Ismétlés** gombot ().
A kiválasztott mód a kijelzőn jelenik meg (**1x ismétlés, album ismétlése, minden ismétlése**).
- > A funkció kikapcsolásához nyomja meg az **Ismétlés** gombot addig nyomja meg, amíg a **[Ismétlés ki] felirat** megjelenik.

10.7 Véletlenszerű lejátszás

A véletlenszerű lejátszás funkcióval a CD dalait tetszőleges sorrendben lejátszhatja.

- > Lejátszás közben nyomja meg a **SHUFFLE** gombot () , a kijelzőn megjelenik a „Véletlenszerű” felirat.
- > A funkció kikapcsolásához nyomja meg újra a **SHUFFLE** gombot.

10.8 Programozási funkció

A programozási funkcióval a zenei CD vagy MP3 CD dalait egy Ön által meghatározott sorrendben lejátszhatja.



A programozást csak akkor végezheti el, ha lemez van behelyezve, és a készülék **leállított állapotban** van.

- > Nyomja meg a távirányító **FAV** gombját.
- > A kijelzőn villogni kezd a mappa száma és a szám száma. Jobbra tőle megjelenik a **[P01] felirat**. P01 az első programhely. Most tetszőleges számokat helyezhet egymás után a programhelyekre.

- > **Az F+ és F-** gombokkal válassza ki azt a mappát, amelyben az a cím található, amelyet az 1. programhelyre szeretne tenni.
 - > Ezután az **Előző cím** (◀◀) vagy **Következő cím** (▶▶) gombokkal válassza ki az első programozandó címet.
 - > A cím átvételéhez nyomja meg az **OK** gombot.
 - > Ezután a 2. programhely aktívá válik (**P02**). A 2. programhelyre történő mentéshez kövesse az előzőekben leírtakat. Így tetszőleges címekkel töltheti meg az összes programhelyet.
 - > A programozott címek lejátszásához nyomja meg a **Lejátszás/Szünet** gombot (▶▶).
- i** A jelenlegi programozáshoz címek hozzáadásához nyomja meg egyszer a **Stop** gombot (■). Most további címeket helyezhet el a következő szabad programhelyre.
- i** A programozást törölni a programozási módban a **Stop** gomb (■) megnyomásával lehet, majd újra kell kezdeni. A programozott lejátszási lista lejátszásának befejezéséhez és a programozás törléséhez a lejátszás közben nyomja meg kétszer a **Stop** gombot (■).
- i** Ha forrásváltás történik, vagy a CD-t eltávolítják, a programozás szintén törlődik.
- i** Audio CD esetén nem lehet mappákat kiválasztani. Az **F+/F-** gombok itt nem működnek.

10.9 CD-kiadás

- > A CD kiadásához nyomja meg a készülék elülső részén található **CD-kiadó** gombot (Eject, 12).

11 USB-zenelejátszás

A DIGITRADIO 3 segítségével lejátszhatja az USB-adathordozón található audiofájlokat.

- i** Az USB-adathordozóról történő lejátszáshoz azt az **USB-csatlakozóhoz (15)** kell csatlakoztatni.
- i** A készülék nem támogatja az USB-eszközök (hubok stb.) USB-hosszabbító kábelén keresztüli csatlakoztatását.
- i** Nem alkalmas közvetlen csatlakoztatásra PC-hez!
- i** A készülék 2 TB-ig terjedő, FAT16 vagy FAT32 fájlformátumban formázott USB-eszközöket támogat. A médiafájlok maximális mérete 4 GB.



Lejátszhatóak a .mp3, .wma, .wav, .aac, .ogg típusú zenefájlok.

> A **MODE** gomb megnyomásával váltson USB módba.

> A kijelzőn az **[USB] felirat** jelenik meg.



A lejátszás automatikusan az első mappa első számával kezdődik.  A kategóriák/mappák megjelenítése a struktúrától függ USB-adathordozójára. Ezért figyeljen a kijelzőn megjelenő információkra.



Az MP3/audio fájlok beolvasásra kerülnek, és a kijelzőn a teljes számú cím **[T]** és album **[F]** formájában jelennek meg. Várjon a működtetéssel, amíg a tartalom teljesen beolvasásra nem került, hogy biztosan minden szükséges információ beolvasásra kerüljön a tárolóeszköztől.





Ha nincs csatlakoztatva tárolóeszköz, vagy az nem olvasható, a kijelzőn a **[Nincs eszköz]** felirat jelenik meg.



Ha nem történik lejátszás, a DIGITRADIO 3 15 perc után készenléti állapotba vált.

11.1 USB-lejátszás vezérlése

> A **Lejátszás/Szünet** gomb megnyomásával () szüneteltetheti a lejátszást (a kijelzőn villog a lejátszási idő), illetve a gomb újbóli megnyomásával folytathatja azt.

> A **Leállítás** gombbal () leállíthatja a lejátszást. A kijelzőn megjelenik a teljes számok száma.

11.2 Cím beállítása

> Válassza ki a kategóriát vagy mappát, majd a benne található alkategóriákat, egészen a kívánt címig, hogy az lejátszásra kerüljön.



> A mappákat/albumokat a távirányító **F-** vagy **F+** gombjaival választhatja ki.

> **Az Előző cím**  vagy **Következő cím**  gombokkal ugorhat a következő vagy az előző címre.

A kijelzőn megjelenik a beállított mappa **[F]** és cím **[T]** száma.

11.3 Gyors keresés

A lejátszott számban gyors keresést végezhet előre vagy hátra, hogy megkeressen egy bizonyos helyet.

- > Tartsa lenyomva az **Előző szám** () vagy **Következő szám** () gombot, hogy a gomb lenyomva tartása alatt gyors előre- vagy visszakeresést hajtson végre a számon belül.

11.4 Ismétlés funkció

Kiválaszthatja, hogy egy dalt, az egész mappát/albumot vagy az összes dalt szeretné megismételni.

- > Ehhez nyomja meg többször az **Ismétlés** gombot (). A kiválasztott mód megjelenik a kijelzőn (**1x ismétlés, album ismétlése, minden ismétlése**).
- > A funkció kikapcsolásához nyomja meg az **Ismétlés** gombot addig nyomja meg, amíg a **[Ismétlés ki] felirat** megjelenik.





11.5 Véletlenszerű lejátszás



A véletlenszerű lejátszás funkcióval a zeneszámokat tetszőleges sorrendben lejátszhatja.

- > Lejátszás közben nyomja meg a **SHUFFLE** gombot () , a kijelzőn megjelenik a „Véletlenszerű” felirat.
- > A funkció kikapcsolásához nyomja meg újra a **SHUFFLE** gombot.



11.6 Programozási funkció

A programozási funkcióval az USB-eszközön található zeneszámokat egy Ön által meghatározott sorrendben lejátszhatja.

-  A programozást csak akkor végezheti el, ha a készülék **leállított állapotban** van.
- > Nyomja meg a távirányító **FAV** gombját.
- > A kijelzőn villogni kezd a mappa száma és a cím száma. Jobbra tőle megjelenik a **[P01] felirat**. P01 az első programhely. Most tetszőleges címeket helyezhet egymás után a programhelyekre.
- > Ezután az **Előző cím** () vagy **Következő cím** () g o m b o k k a l válassza ki az első programozandó címet.
- > A cím átvételéhez nyomja meg az **OK** gombot.
- > Ezután a 2. programhely aktív (**P02**). A 2. programhelyre történő mentéshez kövesse az előzőekben leírtakat. Így tetszőleges címekkel töltheti meg az összes programhelyet.
- > Nyomja meg a **Lejátszás/Szünet** gombot () , hogy lejátszassa a programozott számokat.

-  A jelenlegi programhoz címek hozzáadásához nyomja meg egyszer a **Stop** gombot () . Most további címeket helyezhet a következő szabad programhelyre.



A programozás törléséhez a programozási módban nyomja meg a **Stop** gombot (), majd kezdje előlről. A programozott lejátszási lista lejátszásának befejezéséhez és a programozás törléséhez a lejátszás közben nyomja meg kétszer a **Stop** gombot ().



Ha forrásváltás történik, vagy az USB-eszközt eltávolítják, a programozás szintén törlődik.

12 Audióbemenet

A DIGITRADIO 3 hangszóróján keresztül lejátszhatja egy külső eszköz hangját.

- > Csatlakoztassa a külső eszközt az **AUDIO IN** csatlakozóhoz (**16**, 3,5 mm-es jack) a hátoldalon.
- > A **MODE** gombbal válassza ki az audio bemenetet. A kijelzőn az **[AUX-bemenet] felirat** jelenik meg.



A vezérlés a külső eszközön történik. A zavaró zajok elkerülése érdekében ne állítsa túl alacsonyra a hangereőt.



AUX-bemenet üzemmódban a készülék bekapcsolva marad, még akkor is, ha a csatlakoztatott audioforrás nem ad jelet.

13 További funkciók

13.1 Alvó időzítő

Az alvó időzítő segítségével a DIGITRADIO 3 a beállított idő letelte után automatikusan **készenléti** állapotba vált.

- > Nyomja meg a **MENU** gombot, és a **<** vagy **>** gombokkal válassza ki a **[Sleep]** bejegyzést.
- > Nyomja meg az **OK** gombot.
- > **A P+** vagy **P-** gombokkal válassza ki azt az időtartamot, amely után a DIGITRADIO 3 kikapcsoljon. A következő lehetőségek közül választhat: **Ki, 5, 10, 15, 30, 60** és **90** perc.
- > A beállítások átvételéhez nyomja meg az **OK** gombot.



Ha aktív alvó időzítő esetén szeretné ellenőrizni a még rendelkezésre álló időt, egyszerűen nyissa meg újra a **menüt > Alvás**. Ha aktív alvó időzítőt szeretne kikapcsolni, válassza **az Alvás > Ki lehetőséget**.

- > Alternatív megoldásként a **SLEEP** gombot is használhatja  .

13.2 Ébresztő

Az ébresztőóra a beállított ébresztési időpontban bekapcsolja a DIGITRADIO 3 készüléket. 2 ébresztési időpont programozható be. Példaként az 1. ébresztőóra programozásának leírását adjuk meg

13.2.1 Ébresztő beállítása

- > Nyomja meg az **Ébresztőóra 1/2 (31)** gombot a távirányítón.
1x nyomja meg az ébresztőóra 1 beállításához, 2x nyomja meg az ébresztőóra 2 beállításához.

A kijelzőn megjelenik az **[Ébresztőóra 1 beállítása]** felirat.

- > Nyomja meg az **OK** gombot a beállítás megkezdéséhez.
- > **A P+** vagy **P-** gombokkal válassza ki az **[Ébresztő be]** opciót, majd nyomja meg az **OK** gombot az ébresztő bekapcsolásához.



Ha egy már beállított ébresztőt szeretne kikapcsolni, válassza a **[Ébresztő ki]** opciót.

- > A kijelzőn megjelenik az **[Idő 06:00]** felirat, az első számjegy villog. Most beállíthatja az ébresztési időt. Először válassza ki a **P+/P-** gombokkal az órát, majd nyomja meg az **OK** gombot a beállítások átvételéhez. Ezután adja meg a percekét. Ezeket is az **OK** gombbal vegye át.
- > Ezután adja meg az időtartamot. Az **OK** gomb megnyomásával fogadja el a bevittet.
- > Ezután adja meg a forrást. A következő lehetőségek közül választhat: **SUMMER, DAB** vagy **FM** áll rendelkezésre. Az **OK** gomb megnyomásával fogadja el a beállítást.



Ha a **DAB** vagy **FM** opciót választotta, akkor megadhatja, hogy a **legutóbb hallgatott állomással** vagy a kedvencek listájából választott állomással szeretne-e ébredni.

- > Ezután következik az ébresztő ismétlése. Itt választhat **a Napi** (minden nap a héten), **Egyszeri, Hétköznapok** (hétfő-péntek) vagy **Hétféje** (szombat és vasárnap) lehetőségek közül. A beállítások átvételéhez nyomja meg az **OK** gombot.
- > Végül a **P+/P-** gombokkal állíthatja be az ébresztő hangerejét. Az **OK** gomb megnyomásával fogadja el a beállítást. Ezután az ébresztőóra el van mentve.



Az ébresztő megfelelő működéséhez be kell állítani az időt. Erről bővebben a 14.1. pontban olvashat.



Aktív ébresztőóra esetén a kijelzőn egy harang szimbólum jelenik meg, amikor a DIGITRADIO 3 készenléti állapotban van.

13.2.2 Az ébresztőóra kikapcsolása az ébresztés után

- > Nyomja meg a távirányító **bekapcsoló/készletléti** gombját vagy a készülék **VOL/STANDBY** gombját az ébresztő kikapcsolásához. Nyomja meg a **SELECT/SNOOZE** forgógombot a szundi funkció aktiválásához.

13.3 Equalizer

Az equalizer segítségével a hangot az Ön igényeinek megfelelően állíthatja be.

- > Nyomja meg a **MENU** gombot, majd a **<** vagy **>** gombokkal válassza ki az **[Equalizer]** menüpontot.
- > Nyomja meg az **OK** gombot.
- > **A <** vagy **>** gombbal válassza ki az **[Optimal]** beállítást a készülékhez optimálisan hangolt hangvisszaadáshoz, vagy **a [MeinEQ...]** beállítást a magas és mély hangok kézi beállításához. A választás elfogadásához nyomja meg az **OK** gombot.

13.3.1 Saját EQ

- > Válassza a **Menü > Equalizer > Saját EQ menüpontot**, majd nyomja meg az **OK** gombot.
- > **A <** vagy **>** gombokkal válassza ki a **[Magas hangok]** opciót a magas hangok beállításához, a **[Basszus]** opciót a mély hangok beállításához vagy **a [Hangosság]** opciót az alacsony hangerőn történő hangosítás beállításához. Ezután nyomja meg az **OK** gombot.
- > A **<** vagy **>** gombokkal most beállíthat egy értéket -7 és +7 között, illetve **be-** vagy kikapcsolhatja a hangerejét. A beállítások átvételéhez nyomja meg az **OK** gombot.

14 Rendszerbeállítások

Az ebben a pontban ismertetett beállítások minden forrásra egyformán vonatkoznak.

14.1 Idő- és dátumbeállítások

14.1.1 Idő/dátum kézi beállítása

Az idő és a dátum automatikusan frissül, ha a készülék DAB+ módban van. Ez különösen fontos az ASA-riasztások esetében. Ha manuálisan szeretné megváltoztatni az időt és a dátumot (nem ajánlott), kövesse az alábbi lépéseket:

- > Nyomja meg a **MENU** gombot, majd a **<** vagy **>** gombokkal válassza ki az **[Idő]** menüpontot.
- > Nyomja meg az **OK** gombot.
- > A **<** vagy **>** gombokkal válassza ki a **[Idő/dátum beállítása]** menüpontot, majd nyomja meg az **OK** gombot.
- > Az idő első számjegyei (órák) villognak, és a **<** vagy **>** gombokkal módosíthatók.
A **>** gomb növeli az értéket, a **<** gomb csökkenti az értéket.

- > A beállítások átvételéhez nyomja meg az **OK** gombot.
- > Ezután a következő számjegyek (percek) villognak az órában, és azokat is a fent leírtak szerint lehet módosítani.
- > Minden további beállítás után nyomja meg az **OK** gombot, hogy a következő beállításra ugorjon.
- > A dátum beállításához kövesse a fent leírtakat.
- > Miután minden beállítást elvégezett, és utoljára megnyomta az gombot, a kijelzőn megjelenik az **[Idő mentve]** felirat.

14.12 Az időformátum beállítása

A 12/24 óra beállítása almenüben aktiválhatja a 12 vagy 24 órás formátumot.

- > Nyomja meg a **MENU** gombot, és a **< vagy >** gombokkal válassza ki az [Idő] bejegyzést.
- > Nyomja meg az **OK** gombot.
- > A **< vagy >** gombokkal válassza ki a **[12/24 óra beállítása]** menüpontot, majd nyomja meg az **OK gombot**.
- > A **< vagy >** gombokkal válassza ki az alábbi opciók egyikét:
 - [24 órás beállítás]**
 - [12 órás beállítás]**
- > Az **OK** gomb megnyomásával fogadja el a beállítást.

14.13 Dátumformátum beállítása

A Dátumformátum beállítása almenüben beállíthatja a dátum megjelenítésének formátumát.

- > Nyomja meg a **MENU** gombot, majd a **< vagy >** gombokkal válassza ki az **[Idő]** menüpontot.
- > Nyomja meg az **OK** gombot.
- > A **< vagy >** gombokkal válassza ki a **[Dátumformátum beállítása]** menüpontot, majd nyomja meg az **OK gombot**.
- > A **< vagy >** gombokkal válassza ki az alábbi opciók egyikét:
 - [TT-MM-ÉÉÉÉ]** (nap, hónap, év)
 - [HH-NN-ÉÉÉÉ]** (hónap, nap, év)
- > Az **OK** gomb megnyomásával fogadja el a beállítást.

142 Kijelző fényereje

A kijelző fényerejét mind működés közben, mind készenléti állapotban beállíthatja.

- > Ehhez nyomja meg a **MENU** gombot, majd a **<** vagy **>** gombokkal válassza ki a válassza ki a **[Fényerő]** menüpontot.
- > Nyomja meg az **OK** gombot.
- > A **<** vagy **>** gombokkal válassza ki az egyik következő funkciót, majd nyomja meg az **OK** gombot:

A [Működés] beállítja a normál, bekapcsolt állapotban a fényerőt. Itt a **[Magas]**, **[Közepes]** és **[Alacsony]** fényerőszintek közül választhat. A **<** vagy **>** gombokkal válassza ki a fényerőszintet, majd az **OK** gomb megnyomásával mentse el a beállítást.

A [Készenlét] a készenléti állapotban szabályozza a fényerőt. Itt a **[Magas]**, **[Közepes]** és **[Alacsony]** fényerőszintek közül választhat. A **<** vagy **>** gombokkal válassza ki a fényerőszintet, majd az **OK** gomb megnyomásával mentse el a beállítást.

Az [Auto-Dimm] (Automatikus fényerő-szabályozás) funkció (ha a **[Be]** opció van kiválasztva) 10 másodpercnyi rádióhasználat nélkül automatikusan a **[Alacsony]** fényerőszintre állítja a kijelzőt.

Ha a **[Ki]** opciót választja, a kijelző a **[Működés]** funkcióban kiválasztott fényerővel folyamatosan világít. A beállítások mentéséhez nyomja meg az **OK** gombot.

143 Nyelv

- > Nyomja meg a **MENU** gombot, majd a **<** vagy **>** gombokkal válassza ki a **[Nyelv]** menüpontot.
- > Nyomja meg az **OK** gombot.
- > A **<** vagy **>** gombokkal válassza ki az egyik rendelkezésre álló nyelvet, majd az **OK** gomb megnyomásával erősítse meg a választást.

144 Gyári beállítás

Ha a készülék helyét megváltoztatja, pl. költözés esetén, előfordulhat, hogy a mentett csatornák már nem foghatók. Ebben az esetben a **gyári beállítások** visszaállításával törölheti az összes mentett csatornát, majd elindíthat egy új csatornakeresést.

> Nyomja meg a **MENU** gombot, és a **<** vagy **>** gombokkal válassza ki a **[Gyári beállítások]** menüpontot. Nyomja meg az **OK** gombot.

> A **<** vagy **>** gombokkal válassza ki a **[Igen]** menüpontot a gyári beállítások végrehajtásához, majd nyomja meg az **OK** gombot.

Az összes korábban tárolt csatorna és beállítás törlődik. A készülék most a gyári beállítások állapotában van.

> A kijelzőn megjelenik a **[Újraindítás...] felirat**, és a készülék a **[Nyelv]** nyelvválasztással indul el. A **<** vagy **>** gombokkal válassza ki az egyik rendelkezésre álló nyelvet, majd az **OK** gomb megnyomásával erősítse meg a választást. Ezután a készülék automatikusan elvégzi a teljes keresést DAB módban. A keresés során a kijelzőn megjelenik a folyamat előrehaladása, valamint a megtalált digitális rádióállomások száma.

A csatornakeresés befejezése után az első DAB+ program kerül lejátszásra.



Alternatív megoldásként a 2 DirekGasten segítségével visszaállíthatja a gyári beállításokat.

Ehhez válassza le a Digitradio 3 készüléket az áramellátásról. Ezután tartsa lenyomva egyszerre a **Menu** és az **1-es gombot**, majd a gombok lenyomva tartása mellett kapcsolja vissza az áramellátást.

A készülék most a felhasználói nyelv kiválasztásával indul el.

145 USB-töltési funkció

Külső eszközök, pl. okostelefonok 5 V / 1 A-es USB-csatlakozón keresztül tölthetők. Ehhez aktiválja az USB-töltési funkciót.

> Nyomja meg a **MENU** gombot, majd a **<** vagy **>** gombokkal válassza ki az **[USB töltési funkció]** bejegyzést.

> A **<** vagy **>** gombokkal válassza ki a **[Be]** bejegyzést a töltési funkció aktiválásához, majd nyomja meg az **OK** gombot.



Ha a funkció be van kapcsolva, az USB-csatlakozó állandóan áramellátás alatt áll, még készenléti állapotban is (kivéve kikapcsolt állapotban), és külső eszközök tölthetők vele. Vegye figyelembe, hogy ez a DIGITRADIO 3 áramfogyasztásának növekedését eredményezheti







. Ha a funkció ki van kapcsolva, az USB-csatlakozó csak **[USB]** üzemmódban kap áramellátást.

14.6 SW-verzió

A SW-verzió alatt megtekintheti a jelenleg telepített szoftververziót.

- > Nyomja meg a **MENU** gombot, majd a **<** vagy **>** gombokkal válassza ki a **[SW-verzió]** menüpontot.
- > Nyomja meg az **OK** gombot. Megjelenik az aktuális SW-verzió.

15 Tisztítás

-  Az áramütés veszélyének elkerülése érdekében ne tisztítsa a készüléket nedves ruhával vagy folyó víz alatt. A tisztítás előtt húzza ki a hálózati csatlakozót és kapcsolja ki a készüléket!
-  Ne használjon súrolószivacsot, súrolóport és oldószert, például alkoholt vagy benzint.
-  Ne használja a következő anyagokat: sós víz, rovarirtó szerek, klórt vagy savat tartalmazó oldószerek (salmiak).
-  A házat puha, vízzel megnedvesített ruhával tisztítsa meg. Ne használjon szeszes oldatokat, higítókát stb., mert azok károsíthatják a készülék felületét.
-  A kijelzőt csak puha pamutkendővel tisztítsa. Szükség esetén használjon pamutkendőt kis mennyiségű, nem lúgos, hígított szappanos vízzel vagy alkoholos oldattal.
-  A pamutkendővel finoman dörzsölje át a felületet.

16 Hibaelhárítás

Ha a készülék nem működik a várt módon, ellenőrizze a következő táblázat segítségével.

Tünet	Lehetséges ok/megoldás
A készülék nem kapcsolható be.	A készülék nem kap áramot. Csatlakoztassa a hálózati adaptert megfelelően a konnektorhoz és a készülékhez.
Nincs hang.	Növelje a hangerőt.
A kijelző nem kapcsol be.	Válassza le a készüléket az áramellátásról, majd csatlakoztassa újra.
A DAB+/FM vétel rossz.	Húzza ki teljesen az antennát. Változtassa meg az antenna vagy a DIGITRADIO 3 helyzetét.
A készülék nem működtethető.	Húzza ki a készüléket a hálózati csatlakozóból, majd csatlakoztassa újra.
Tünet	Lehetséges ok/megoldás

Rossz Bluetooth-kapcsolat és kimaradások	Ne lépje túl a Bluetooth maximális hatótávolságát, amely 10 m.
USB-lejátszás nem lehetséges.	A készülék nincs USB módban. A MODE gombbal váltson a megfelelő forrásra.
	A hordozó nincs behelyezve vagy üres. Helyezze be a hordozót, vagy töltsön rá zenei adatokat.
A távirányító nem működik.	Az elemek rosszul vannak behelyezve vagy lemerültek. Ellenőrizze a polaritást. Cserélje ki az elemeket.
	Az IR-kapcsolat megszakadt. Távolítsa el a távirányító és a készülék között lévő tárgyakat.
	Túl nagy a távolság. Maximális távolság a készüléktől: kb. 4 méter
A CD nem játszik le, vagy ugrál a lejátszás közben.	A készülék nincs CD módban. Helytelen CD van behelyezve.
	A CD-t rosszul helyezte be. Helyezze be a CD-t a feliratos oldalával felfelé.
	A CD piszkos vagy meghibásodott. Tisztítsa meg a CD-t, vagy használjon másik CD-t.
	A CD-tartóban nedvesség gyűlt össze. Vegye ki a CD-t, és hagyja a CD-tálcát körülbelül 1 órán át nyitva, hogy megszáradjon.
	A CD lejátszási ideje meghaladja a 74 percet.
A CD lejátszása közben megszakad a hang.	A hangerő túl magasra van állítva. Csökkentse a hangerőt.
	A CD megsérült vagy szennyezett. Tisztítsa meg vagy cserélje ki a CD-t.
	A készülék rezgésnek van kitéve. Helyezze a készüléket rezgésmentes helyre.
Tünet	Lehetséges ok/megoldás

Nincs hang az külső bemenetről (AUX).	A külső eszköz megfelelően van-e csatlakoztatva?
	Az AUX be van állítva bemeneti forrásként?
	Elindult-e a lejátszás a külső eszközön, és beállították-e a kimeneti hangerőt?

Ha a leírt ellenőrzések után sem tudja elhárítani a hibát, vegye fel a kapcsolatot a műszaki ügyfélszolgálattal.

17 Műszaki adatok / Gyártói utasítások

Műszaki változtatások és tévedések előfordulhatnak.

Vételi módok	DAB/DAB+, FM, Bluetooth, USB, CD, AUX
Áramellátás Hálózati adapter	DC 12 V, 3 A a mellékelt hálózati tápegységgel
USB (töltési funkció külső eszközökhöz, max. 1 A)	Fájrendszer: FAT, FAT32 Max. adathordozó méret: 2 TB Max. fájl méret: 4 GB Támogatott fájlformátumok: .mp3, .wma, .wav, .aac, .ogg
CD-lejátszó	Támogatott fájlformátumok: Audio CD (.wav), adat CD (.mp3, .wma, AAC .m4a kiterjesztéssel)
Frekvenciák	FM: 87,5–108 MHz DAB/DAB+: 174–240 MHz Bluetooth (V4.1): 2,402–2,480 GHz Adóteljesítmény: 2. osztály/max. +4 dBm
Kijelző	OLED
Áramfelvétel	üzem közben max.: 40 W üzemeltetés közben jellemzően: 3 W (DAB üzemmód, 50% hangerő) Készenléti állapot: < 0,4 W Kikapcsolt állapot: < 0,35 W
Fogyasztásminimalizálás (automatikus kikapcsolás 15 perc készenléti állapot után)	Ha nincs jel: DAB, Bluetooth (ha nincs csatlakoztatva), CD, USB. Ha a hangerő le van csökkentve: DAB, FM, Bluetooth, AUX, CD, USB.
Audio kimeneti teljesítmény	2x10 W RMS
Súly (kg)	3,62
Méret (Sz x M x M) mm	380 x 133 x 179

A mellékelt tápegység műszaki adatai

Gyártó	TechniSat Digital GmbH, Julius-Saxler-Straße 3, D-54550 Daun
Modellazonosító	SOY-1200300EU-056
Bemeneti feszültség	AC 230 V
Bemeneti váltakozó áram frekvencia	50 Hz
Kimeneti feszültség	DC 12,0 V
Kimeneti áram	3,0 A
Kimeneti teljesítmény	36,0 W
Átlagos hatékonyság működés közben	90,2
Hatékonyság alacsony terhelés mellett (10%)	88,6
Teljesítményfelvétel nulla terhelés mellett	0,07 W

18 Megjegyzések