

Návod k obsluze

VIOLA 710 CD IR



TechniSat

Předmluva

Vážení zákazníci,

Děkujeme, že jste si zakoupili VIOLA 710 CD IR od společnosti TechniSat. Tento návod k obsluze vám má pomoci seznámit se s rozsáhlými funkcemi vaší nové soupravy a optimálně je využívat.

Pomohou vám používat VIOLA 710 CD IR bezpečně a v souladu s jeho určením.

Je určen pro všechny osoby, které spotřebič nastavují, připojují, obsluhují, čistí nebo likvidují. Návod k obsluze uschovejte na bezpečném místě pro budoucí použití.

Aktuální verzi návodu k obsluze najdete na domovské stránce TechniSatu

www.technisat.de.

Návod k obsluze jsme napsali co nejsrozumitelněji a co nejstručněji.

Doufáme, že se vám bude váš TechniSat VIOLA 710 CD IR líbit!

Vaše

Tým TechniSat

1	Obsah.....	3
2	Bezpečnostní pokyny	5
2.1	Použité značky a symboly	5
2.2	Zamýšlené použití	6
2.3	Cílová skupina tohoto návodu k obsluze	6
2.4	Bezpečné zacházení s přístrojem VIOLA 710 CD IR.....	6
3	Právní informace.....	8
3.1	Servisní poznámky	9
4	Pokyny k likvidaci.....	9
5	Popis VIOLA 710 CD IR	11
5.1	Rozsah dodávky	11
5.2	Charakteristika jednotky	11
6	Ilustrace	12
6.1	Pohled zepředu.....	12
6.2	Zadní strana obálky:	12
6.3	Dálkové ovládání	14
7	Příprava přístroje k provozu	16
7.1	Nastavení jednotky.....	16
7.2	Připojení reproduktorů	17
7.3	Připojení antén	17
7.4	Vložení BaSeries	18
7.5	Připojení k elektrické síti.....	18
7.6	Připojení sluchátek	19
8	Základní operace.....	20
8.1	Ovládání spotřebiče pomocí dálkového ovládání	20
8.2	Zapnutí/vypnutí přístroje.....	21
8.3	Navigace v nabídce	21
8.4	Změna hlasitosti	22
8.5	Zdroje přehrávání	22
8.6	Zobrazit	23
9	Počáteční nastavení	24
10	Rádio DAB+	25
10.1	Co je DAB+	25
10.2	Režim DAB+	25
10.3	Automatické vyhledávání stanic	25
10.4	Ruční vyhledávání stanic	25
10.5	Play station.....	26
10.6	Použijte oblíbené položky.....	26
10.7	Informace o stanicí.....	26
10.8	Nastavení hlasitosti (DRC).....	27
10.9	Odstranění neaktivních vysílačů	27
10.10	Pořadí kanálů	27
11	Rádio VHF	28
11.1	Ruční nastavení frekvence	28
11.2	Automatické vyhledávání stanic.....	28
11.3	Nastavení vyhledávání.....	28
11.4	Použijte oblíbené položky.....	29

12	Internetová rádia a podcasty	30
12.1	Vyberte stanici	30
12.2	Přidat oblíbené položky	30
12.3	Vyvolání oblíbených položek	31
13	Přehrávač CD	32
13.1	Obecné informace o CD/MP3 CD	32
13.2	Které disky můžete použít	32
13.3	Přehrát CD	33
13.4	Název sady	33
13.5	Rychlé vyhledávání	34
13.6	Funkce opakování	34
13.7	Náhodné přehrávání	34
13.8	Programovací funkce	34
14	Přehrávání hudby z USB	35
14.1	Ovládání přehrávání přes USB	36
14.2	Název sady	36
14.3	Rychlé vyhledávání	36
14.4	Funkce opakování	36
14.5	Náhodné přehrávání	36
14.6	Programovací funkce	37
15	Bluetooth	37
15.1	Zapnutí funkce Bluetooth	37
15.2	Párování zařízení Bluetooth	37
15.3	Přehrávání hudby	37
16	AUX-IN A LINE-IN	38
17	Sleeptimer	38
18	Budík.....	38
18.1	Nastavení času budíku	39
18.2	Vypnutí budíku po buzení	40
18.3	Vypnutí budíku	40
19	Nastavení systému	40
19.1	Kvalita zvukového proudu	40
19.2	Ekvalizér	40
19.3	Nastavení internetu	41
19.4	Nastavení času	43
19.5	Automatický pohotovostní režim	44
19.6	Jazyk	44
19.7	Tovární nastavení	44
19.8	Aktualizace softwaru Sokware	44
19.9	Průvodce úvodním nastavením	45
19.10	Verze SW	45
19.11	Ochrana údajů	45
19.12	Nastavení jasu displeje	45
20	Čistá jednotka.....	46
21	Průvodci řešením problémů.....	47
21.1	Problémy s příjmem rádia	47
21.2	Problémy s jednotkou	47
22	Technické údaje.....	48

2 Bezpečnostní pokyny

2.1 Značky a symboly použité

v tomto návodu k obsluze:



Označuje bezpečnostní pokyn, jehož nedodržení může vést k vážnému zranění. může vést ke zranění nebo smrti. Dodržujte následující signální slova:

NEBEZPEČÍ - Těžká zranění se smrtelnými následky

VAROVÁNÍ - Vážné zranění s možným následkem smrti.

POZOR - Zranění



Označuje poznámku, kterou je nutné dodržet, aby nedošlo k závadám zařízení, ztrátě dat nebo jejich nesprávnému použití či neúmyslnému ovládnutí. Popisuje také další funkce zařízení.



Varování před elektrickým napětím. Dodržujte všechny bezpečnostní pokyny, abyste předešli úrazu elektrickým proudem. Spotřebič nikdy neotvírejte.

V zařízení:



Použití v interiéru - spotřebiče s tímto symbolem jsou vhodné pouze pro použití v interiéru.



Třída ochrany II - Elektrické spotřebiče třídy ochrany II jsou elektrické spotřebiče, které mají souvislou dvojitou a/nebo zesílenou izolaci a nemají možnost připojení ochranného vodiče. Kryt elektrického spotřebiče třídy ochrany II, který je uzavřen v izolačním materiálu, může částečně nebo zcela tvořit dodatečnou nebo zesílenou izolaci.



Váš spotřebič je označen značkou CE a splňuje všechny požadované normy EU.



Elektronická zařízení/BaGerie nepatří do domácího odpadu, ale musí být řádně zlikvidována - v souladu se směrnicí Evropského parlamentu a Rady 2012/19/EU ze dne 4. července 2012 o odpadních elektrických a elektronických zařízeních. BiGe odevzdat tento přístroj k likvidaci po skončení jeho používání na určených veřejných sběrných místech. BaGerie musí být před likvidací spotřebiče odstraněny a zlikvidovány odděleně od spotřebiče.



Dodržujte všechny poznámky a bezpečnostní pokyny uvedené v tomto návodu k obsluze. Návod k obsluze si uschovejte na bezpečném místě pro budoucí použití.

22 Zamýšlené použití

Přístroj je určen pro příjem rozhlasového vysílání prostřednictvím DAB+, FM a internetu. Hudební média lze streamovat prostřednictvím síťového připojení WLAN nebo Bluetooth. Přístroj lze provozovat pouze s dodaným příslušenstvím (síťový adaptér, BaGeries, kabel, anténa ...). Jakékoli jiné použití tohoto příslušenství není povoleno. Přístroj je určen pro soukromé použití a není vhodný pro komerční účely.

23 Cílová skupina tohoto návodu k obsluze

Návod k obsluze je určen všem osobám, které spotřebič sestavují, obsluhují, čistí nebo likvidují.

24 Bezpečné zacházení s přístrojem VIOLA 710 CD IR

BiGe dodržujte následující pokyny, abyste minimalizovali bezpečnostní rizika, zabránili poškození spotřebiče a přispěli k ochraně životního prostředí.

Pečlivě si přečtěte všechny bezpečnostní pokyny a uschovejte si je pro budoucí použití. Vždy dodržujte všechna varování a pokyny uvedené v tomto návodu k použití a na zadní straně spotřebiče.....



POZOR!

Přístroj nikdy neotvírejte!

Dotýkat se živých částí je životu nebezpečné!



Dodržujte všechny následující pokyny pro zamýšlené použití přístroje a pro prevenci závad přístroje a zranění osob.

- Přístroj neopravujte sami. Opravy smí provádět pouze vyškolení odborníci. Obratě se na naše střediska zákaznického servisu.
- Přístroj smí být provozován pouze v podmínkách prostředí, které jsou pro něj určeny.
- Nevystavujte přístroj kapající nebo stříkající vodě. Pokud se do spotřebiče dostane voda, odpojte jej od elektrické sítě a kontaktujte servisní oddělení.
- Spotřebič nevystavujte zdrojům tepla, které jej kromě běžného používání zahřívají.
- Pokud se na přístroji objeví zjevná závada, zápach nebo kouř, závažné poruchy, poškození krytu nebo síťového kabelu, neprodleně kontaktujte servisní oddělení.
- Přístroj smí být provozován pouze při síťovém napětí uvedeném na typovém štítku. Nikdy se nepokoušejte přístroj provozovat s jiným napětím.
- Pokud je přístroj poškozen, nesmí být uveden do provozu.
- Nepoužívejte spotřebič v blízkosti vany nebo sprchy,

bazény nebo tekoucí/šplouchající voda v provozu. Hrozí nebezpečí úrazu elektrickým proudem a/nebo selhání zařízení.

- Cizí předměty, např. jehly, mince apod., nesmí spadnout do vnitřního prostoru přístroje. Nedotýkejte se kovovými předměty ani prsty připojovacích kontaktů. Mohlo by dojít ke zkratu.
- Tento spotřebič není určen k tomu, aby jej používaly osoby (včetně dětí) s e sníženými fyzickými, smyslovými nebo duševními schopnostmi nebo s nedostatečnými zkušenostmi a/nebo znalostmi, pokud jim osoba odpovědná za jejich bezpečnost neposkytlá dohled nebo je nepoučila o používání spotřebiče. Nikdy nedovolte dětem používat tento spotřebič bez dozoru.
- Na jednotce je zakázáno provádět jakékoliv úpravy.
- Fólie a malé části uchovávejte mimo dosah dětí. Nebezpečí udušení!
- Neposlouchejte rádio s příliš vysokou hlasitostí. To může způsobit trvalé poškození sluchu. To platí i pro připojená sluchátka.
- Přehrávač CD používá neviditelný laserový paprsek. Ten může při nesprávné manipulaci poranit vaše oči. Nikdy se nedívejte do otevřené přihrádky na CD.



- Tato jednotka byla klasifikována jako LASEROVÁ jednotka třídy 1. Příslušný štítek (LASEROVÝ VÝROBEK TŘÍDY 1) je umístěn na zadní straně přístroje.



Jednání se zákazníky

- Zajistěte, aby se BaGerie nedostaly do rukou dětí. Děti by mohly BaGerii vložit do úst a spolknout ji. To může způsobit vážné poškození zdraví. Proto uchovávejte BaGerii a dálkové ovládání mimo dosah malých dětí. V takovém případě se okamžitě obraťte na lékaře!
- Normální baGerie se nesmějí nabíjet, reaktivovat jinými miGulemi, rozebírat, zahřívát nebo vhadzovat do otevřeného ohně (nebezpečí výbuchu!).
- Včas vyměňte slábnoucí baGerie.
- Při nesprávném vložení BaGerie hrozí nebezpečí výbuchu!
- Použité baGerie ihned zlikvidujte. Baterie vyměňujte pouze za baterie správného typu a čísla modelu.
- Pozor! BaGerie nevystavujte extrémním podmínkám.

- Nepokládejte na radiátory, nevystavujte přímému slunečnímu záření!

3 Právní upozornění



Společnost TechniSat tímto prohlašuje, že rádiové zařízení typu VIOLA 710 CD IR je v souladu se směrnicí 2014/53/EU. Úplné znění směrnice EU

Prohlášení o shodě je k dispozici na této internetové adrese:

hGp://konf.tsat.de/?ID=23785



Společnost TechniSat neodpovídá za poškození výrobku způsobené vnějšími vlivy,

opotřebením nebo nesprávné zacházení, neautorizované opravy, úpravy nebo nehody.



S výhradou změn a tiskových chyb. Stav 11/22.

Kopírování a rozmnožování pouze se souhlasem vydavatele. Nejnovější verze příručky je k dispozici ve formátu PDF v oblasti pro stahování na domovské stránce TechniSat na adrese www.technisat.de.



VIOLA 710 CD IR a TechniSat jsou registrované ochranné známky společnosti:

TechniSat Digital GmbH

TechniPark

Julius-Saxler-Straße 3

D-54550 Daun/Eifel

www.technisat.de

Názvy společností, institucí nebo značek jsou ochranné známky nebo registrované ochranné známky příslušných vlastníků.



V níže uvedených zemích smí být přístroj provozován pouze v 5GHz pásmu WLAN v interiéru.

BE	CY	FI	FR	HU	LV	LI
LU	NL	ES	SE	UK	CH	CS

3.1 Informace o službě



Tento výrobek je testován na kvalitu a vztahuje se na něj zákonná záruka 24 měsíců od data zakoupení. Jako doklad o koupi si uschovejte doklad o koupi od společnosti BiGe. Na adrese V případě reklamace se obraťte na prodejce výrobku.



Všimněte si!

V případě dotazů a informací nebo problémů s touto jednotkou se obraťte na naši technickou horkou linku:

Po - Pá 8:00 - 18:00 na tel:
03925/9220 1800.



Objednávky oprav lze zadávat také přímo online na [adrese www.technisat.de/reparatur](http://adrese.technisat.de/reparatur).

Pokud je nutné jednotku vrátit, použijte prosím pouze následující adresu:

Servisní středisko
TechniSat Digital GmbH
Nordstr. 4a
39418 Staßfurt

4 Pokyny k likvidaci

Obal vašeho spotřebiče se skládá výhradně z recyklovatelných materiálů. BiGe jej odevzdejte do "duálního systému" odpovídajícím způsobem roztříděný. Tento výrobek je označen v souladu se směrnicí 2012/19/EU o odpadních elektrických a elektronických zařízeních (WEEE) a po skončení jeho životnosti nesmí být likvidován společně s běžným domovním odpadem, ale musí být odevzdán do sběrného místa pro recyklaci elektrických a elektronických zařízení.

Na výrobku, v návodu k použití nebo na obalu je uveden symbol  .

Materiály jsou recyklovatelné podle jejich označení. Opětvným použitím, recyklací nebo jinou formou využití starých spotřebičů významně přispíváte k ochraně našeho životního prostředí.



BiGe se zeptejte na místním úřadě na odpovědné místo likvidace. Dbejte na to, aby vybité baterie a elektronický šrot neskončily v domovním odpadu, ale byly řádně zlikvidovány (zpětný odběr u specializovaných prodejců, nebezpečný odpad).



Důležité upozornění k likvidaci baterií: Baterie mohou obsahovat toxické látky, které jsou škodlivé pro životní prostředí, a musí být likvidovány odděleně od přístroje. Chemické složení naleznete v technických údajích nebo na potisku na baterii. Proto je nezbytné likvidovat baterie v souladu s platnými právními předpisy. Nikdy nevyhazujte baterie do běžného domovního odpadu. Použité baterie můžete bezplatně zlikvidovat u svého specializovaného prodejce nebo na speciálních likvidačních místech.

U výrobků s přihrádkou na baterie můžete vyjmout baterie přímo. Pokud jsou baterie nainstalovány napevno, nepokoušejte se je sami vyjmout. V takovém případě se obraťte na příslušný odborný personál, např. na firmu zabývající se likvidační odpadu.

Tímto vám doporučujeme, abyste před likvidací zařízení na vlastní odpovědnost vymazali všechny osobní údaje uložené v zařízení.

5 Popis VIOLA 710 CD IR

5.1 Rozsah dodávky

BiGe se ujistěte, že je k dispozici veškeré níže uvedené příslušenství:

- VIOLA 710 CD IR,
- 2 X reproboxy,
- Vrhací anténa DAB+/UKW,
- Anténa WLAN,
- Dálkové ovládání + 2x BaGerie AAA,
- Návod k obsluze.
- Síťový kabel.

5.2 Charakteristika jednotky

- Digitální rádio DAB+ nabízí nový digitální formát, díky němuž můžete poslouchat křišťálově čistý zvuk v kvalitě CD.
- Rádio přijímá na frekvencích FM 87,5-108 MHz (analogově) a DAB+ 174-240 MHz (digitálně).
- V režimu DAB+, FM a internetového rádia můžete uložit do oblíbených programových pozic po 30 stanicích.
- Přehrávání hudby přes Bluetooth se spárovaným smartphonem nebo tabletem.
- Přehrávač CD pro audio a MP3 CD.
- Přehrávání hudby z USB.

6 Obrázky

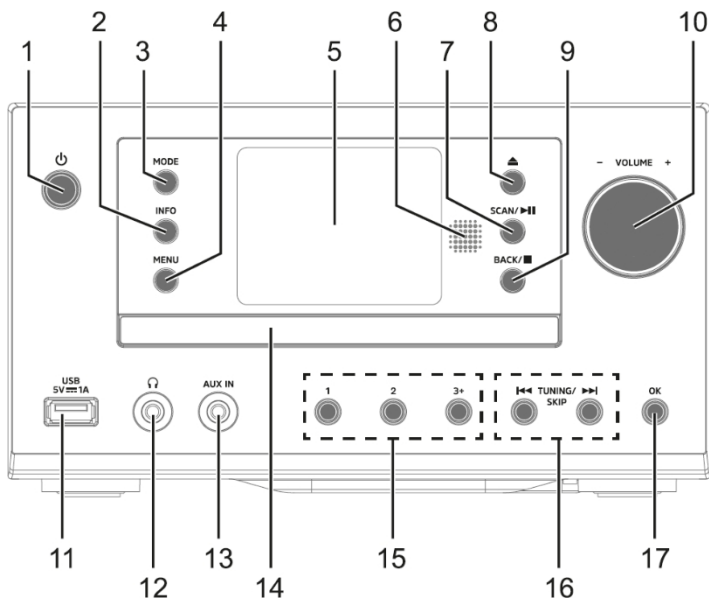

6.1 Pohled zepředu:

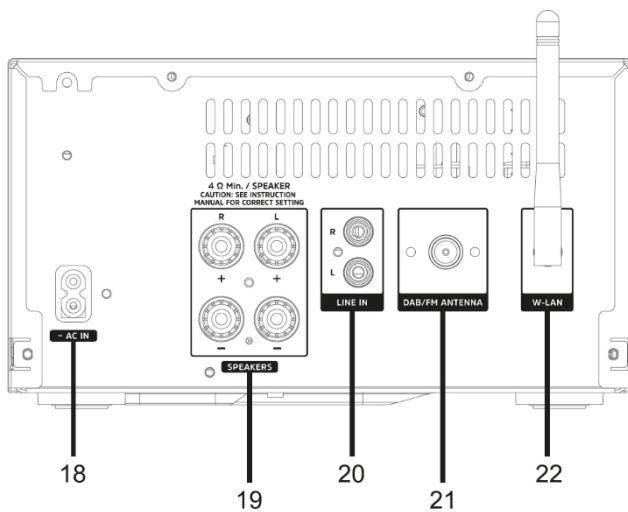

6.2 Zadní strana:



Označení

- 1  **Zapnuto/pohotovost**
- 2 **INFO**
- 3 **Výběr režimu/zdroje**
- 4 **MENU** (menu jednotky)
- 5 **Zobrazit**
- 6 **Infračervený přijímač**
- 7 **SCAN ►||** (vyhledávání kanálů, přehrávání/pauza),
- 8  Otevření/zavření **zásobníku CD** (vysunutí)
- 9 **BACK / ■** (Zpět, Stop)
- 10 Knoflík **hlasitosti +/-**
- 11 **Připojení USB** (DC 5 V, 1 A)
- 12 **Připojení sluchátek** (stereo jack 3,5 mm)
- 13 **Vstup Aux-in** (analogový stereofonní konektor 3,5 mm)
- 14 **Zásobník na CD**
- 15 **Tlačítka přímé volby 1, 2** (3+ = oblíbená paměť)
- 16 **◀◀ TUNING/SKIP ▶▶**
- 17 OK/Potvrdit
- 18 **Připojení k síti**
- 19 **Připojení reproduktorů**
- 20 **LINE IN**
- 21 Připojení antény **DAB+/FM**
- 22 Připojení antény **W-LAN**

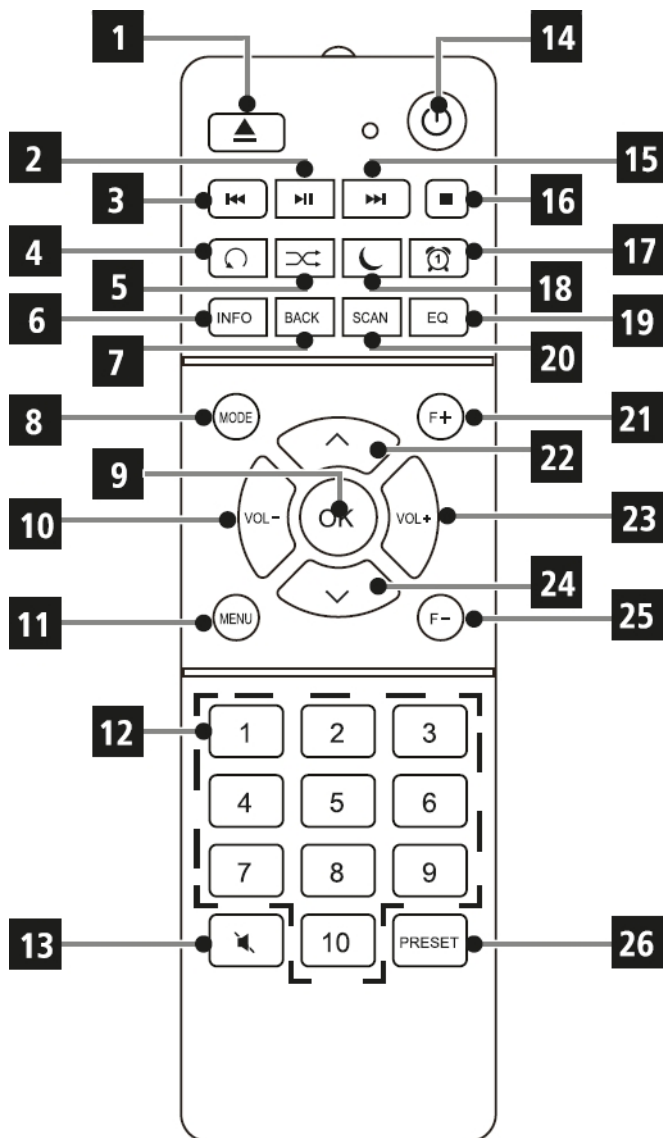

Označení

- 1 Otevření/zavření **příhrádky na CD**
- 2 **▶|| Přehrát/pozastavit**
- 3 **◀◀ Předchozí** název/vyhledávání
- 4 **REPEAT (Opakování)**
- 5 **SHUFFLE** (náhodné přehrávání)
- 6 **INFO**
- 7 **BACK** (Zpět)
- 8 **Výběr** režimu/zdroje
- 9 OK/Potvrdit
- 10 **◀ / Objem -**
- 11 **MENU** (hlavní nabídka)
- 12 **Číselné klávesy**
- 13 Ztlumit
- 14 **⏻ Zapnuto/pohotovost**
- 15 **▶▶ Další** název/vyhledávání
- 16 **■ Zastavte**
- 17 **Budík** 1/2
- 18 **Časovač spánku**
- 19 **EQ** (ekvalizér)
- 20 **SCAN** (skenování kanálů)
- 21 **F+** (další složka/album, přehrávání MP3)
- 22 **Klávesa se šípkami ▲**
- 23 **▶ / Objem +**
- 24 **Klávesa se šípkami ▼**
- 25 **F-** (předchozí složka/album, přehrávání MP3)
- 26 **PRESET** (oblíbená paměť)

7 Příprava jednotky k provozu

7.1 Nastavení jednotky

- > Umístěte jednotku na pevný, bezpečný a vodorovný povrch. Zajistěte dobré větrání.



Nápověda:

- Přístroj neumísťujte na měkké povrchy, jako jsou koberce, deky, ani do blízkosti záclon a závěsů na stěnách. Větrací otvory by mohly být zakryty. Mohlo by dojít k přerušování potřebné cirkulace prúdůchů. To by mohlo případně vést k požáru spotřebiče.
- Neumisťujte přístroj do blízkosti zdrojů tepla, jako jsou radiátory. Vyhněte se přímému slunečnímu záření a místům s neobvyklým množstvím prachu.
- Umístění nesmí být zvoleno v místnostech s vysokou vlhkostí, například v kuchyni nebo sauně, protože srážky kondenzované vody mohou způsobit poškození přístroje. Přístroj je určen pro použití v suchém prostředí a v mírném klimatu a nesmí být vystaven kapající nebo stříkající vodě.
- Upozorňujeme, že nožičky spotřebiče mohou na některých površích nábytku zanechávat barevné stopy. Mezi nábytkem a spotřebičem používejte ochranu.
- Zařízení VIOLA 710 CD IR uchovávejte mimo dosah zařízení, která vytvářejí silná magnetická pole.
- Nepokládejte na přístroj těžké předměty.
- Síťový kabel položte tak, aby o něj nikdo nemohl zakopnout. Ujistěte se, že síťový kabel nebo síťová zástrčka jsou vždy snadno přístupné, abyste mohli přístroj rychle odpojit od napájení!

72 Připojení reproduktorových skříní

- > Připojte oba reproduktorové boxy k VIOLA 710 CD IR podle obrázku.
- > Kabley na reproduktoru a šroubovací zásuvky na VIOLA 710 CD IR jsou barevně odlišeny. Připojte kabely pravého reproduktoru ke svorkám označeným "R" a levého reproduktoru ke svorkám označeným "L". Šrouby zašroubujte pevně rukou.

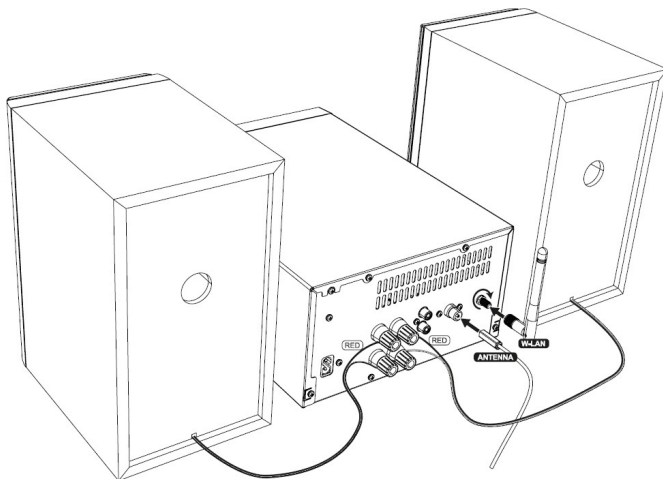

Pro dosažení co nejlepšího stereofonního zvuku umístěte obě reprosoustavy co nejdále od sebe vpravo a vlevo od poslechového místa.

73 Připojení antén

Počet a kvalita přijímaných stanic závisí na podmínkách příjmu v místě instalace. Vynikajícího příjmu lze dosáhnout s dodanou anténou.



Přesné nastavení antény je důležité zejména v okrajových oblastech příjmu DAB+. Na internetu můžete například na adrese "www.dabplus.de" rychle zjistit polohu nejbližšího stožáru vysílače.



Pokud je to možné, začněte první hledání u okna ve směru stožáru vysílače.



Za špatných povětrnostních podmínek může být příjem DAB+ omezen.



Během přehrávání stanice se nedotýkejte přijímací antény. Může to vést k rušení příjmu a výpadkům zvuku.

- > Zapojte vzhazovací anténu do anténní zásuvky označené **DAB/FM Antenna**.
- > Anténu WLAN našroubujte na přípojku **označenou W-LAN** pevně rukou.

7.4 Vložení BaUeries

- > Otevřete přihrádku na baterie dálkového ovladače posunutím víka ve směru šipky na něm vytištěné.
- > Do přihrádky na baterie BaSeries vložte baterie BaSeries (AAA, 1,5 V, součást dodávky).
Ujistěte se, že je polarita správná.

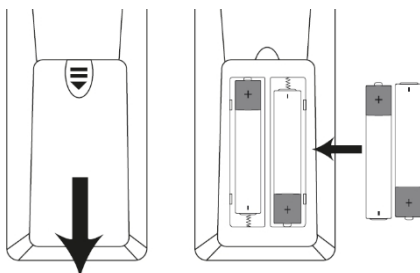

- > Zavřete přihrádku na baterie.



Pokud nebudete dálkový ovladač delší dobu používat, vyjměte baterie, aby nedošlo k jejich vytečení. Vybité baterie včas vyměňte.



Při manipulaci se zařízením BaSeries dodržujte pokyny pro likvidaci a bezpečnostní pokyny uvedené v tomto návodu k obsluze.

7.5 Připojení k elektrické síti

VAROVÁNÍ!

Nedotýkejte se síťové zástrčky mokřýma rukama, hrozí nebezpečí úrazu elektrickým proudem.

Foukni!

POZOR!

Síťový kabel položte tak, aby o něj nikdo nemohl zakopnout.

- > Před zapojením přístroje do zásuvky se ujistěte, že provozní napětí přístroje odpovídá místnímu síťovému napětí.
- > Zapojte síťový kabel do síťové zásuvky.



Pro připojení k elektrické síti zasuňte síťovou zástrčku úplně do zásuvky.



Použijte vhodnou, snadno přístupnou síťovou přípojku a nepoužívejte více zásuvek!



V případě poruchy nebo vzniku kouře či zápachu z krytu okamžitě vytáhněte síťovou zástrčku ze zásuvky!



Pokud přístroj nebudete delší dobu používat, např. před odjezdem na delší cestu, odpojte jej ze zásuvky.

7.6 Připojení sluchátek



POZOR! Poškození sluchu!

Neposlouchejte hudbu při vysoké hlasitosti přes sluchátka. To může způsobit trvalé poškození sluchu. Před použitím sluchátek nastavte hlasitost zařízení na minimum.



Používejte pouze sluchátka se stereofonním konektorem jack 3,5 mm.

- > Zasuňte zástrčku sluchátek do **zdičky pro sluchátka (12)** na přední straně přístroje. Zvuk je nyní reprodukován výhradně prostřednictvím sluchátek, reproduktory jsou ztlumeny.
- > Pokud chcete opět poslouchat přes reproduktory, odpojte sluchátka ze zásuvky pro sluchátka na přístroji.

8 Základní operace

Nastavení a funkce můžete provádět jak pomocí tlačítek na přístroji, tak pomocí dálkového ovladače. Popis obsluhy v tomto návodu k obsluze se provádí pomocí tlačítek na dálkovém ovladači. Upozorňujeme, že celý rozsah funkcí je možný pouze pomocí dálkového ovladače.

8.1 Ovládání přístroje pomocí dálkového ovládání

Infračervené dálkové ovládání umožňuje ovládat nejdůležitější funkce přístroje z pohodlí vašeho sedadla. Při ovládání přístroje pomocí dálkového ovladače dbejte na následující body:

- > Namiřte dálkový ovladač na **infračervený přijímač (6)** na přední straně přístroje.
- > Musí být zajištěna přímá viditelnost mezi dálkovým ovladačem a IR přijímačem.
- > Pokud se sníží dosah dálkového ovládání, je třeba vyměnit baterie za nové.



Maximální dosah je přibližně 4 metry čelně před jednotkou.

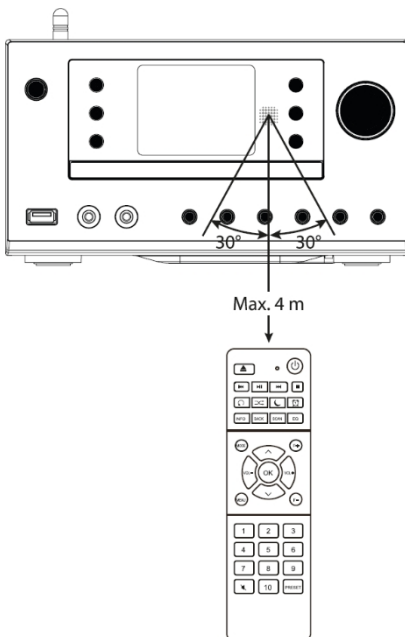

8.2 Zapnutí/vypnutí přístroje

- > Chcete-li zapnout VIOLA 710 CD IR, stiskněte tlačítko  **on/standby** na dálkovém ovladači nebo na přední straně přístroje.

Rádio nyní přehrává naposledy zvolený provozní režim.

- > Chcete-li jej vypnout, stiskněte znovu tlačítko  **on/standby**.



Při prvním zapnutí přístroje VIOLA 710 CD IR musíte nejprve pomocí **tlačítek se šípkami ▲/▼** zvolit provozní jazyk. Poté stiskněte tlačítko **OK**. Přečtěte si informace o ochraně dat a znovu stiskněte tlačítko **OK**. Poté můžete spustit průvodce úvodním nastavením. Další informace naleznete v kapitole 9 na straně 24.

8.3 Navigace v nabídce

V nabídce se pohybujete především pomocí tlačítek **MENU**, **▲/▼**, **BACK** a **OK** na dálkovém ovladači nebo **MENU**, **BACK**, **OK** a **◀◀ TUNING/SKIP ▶▶** na přístroji.

Nabídka jednotky je rozdělena na příslušnou **podnabídku** aktuálně zvoleného zdroje, **systémová nastavení** a **hlavní nabídku**. Nabídku jednotky otevřete stisknutím tlačítka **MENU**.

Pomocí tlačítek **▲/▼** na dálkovém ovladači nebo **◀◀ TUNING/SKIP ▶▶** na přístroji se můžete pohybovat v nastaveních a možnostech. Stisknutím tlačítka **OK** provedete výběr nebo aktivujete funkci.

Symbol "*" označuje aktuální výběr.

- > Stisknutím tlačítka **ZPĚT** se vrátíte o krok zpět.



Zavřete nabídku: Stiskněte několikrát tlačítko **MENU** nebo **BACK** (podle toho, ve které podnabídce se nacházíte), dokud se opět nezobrazí aktuální zdroj přehrávání.



Nastavení se uloží pouze po stisknutí tlačítka **OK**. Pokud je mezitím stisknuta klávesa **BACK**, nastavení není přijato a uloženo (klávesa **MENU** zde také přebírá funkci klávesy "zpět" a menu je ukončeno).



Funkce a tlačítka, která je třeba stisknout, jsou popsány v tomto návodu k obsluze v části

zobrazeno **feU**. Zobrazení údajů v **[hranatých závorkách]**.



Některé textové reprezentace (např. položky menu, informace o stanici) mohou být pro displej příliš dlouhé. Ty se pak po krátké době zobrazí jako laukext.

8.4 Změna hlasitosti

- > Chcete-li změnit hlasitost, stiskněte tlačítka **hlasitosti VOL+** nebo **VOL-** na dálkovém ovladači. Případně otočte **knoflíkem hlasitosti** na přístroji. Otáčením doprava hlasitost zvýšíte a doleva snížíte.
- > Stisknutím tlačítka **MUTE (13)** ztlumíte zvuk. Dalším stisknutím tlačítka přehrajete zvuk.

8.5 Zdroje přehrávání

Váš přístroj má různé způsoby příjmu pro přehrávání. Ty jsou popsány níže.

- > Chcete-li přepínat mezi jednotlivými zdroji přehrávání, stiskněte několikrát tlačítko **MODE**:

CD - CD přehrávač

Rádio DAB+ - příjem digitálního rádia

FM rádio - příjem analogového rádia přes FM

internetové rádio - provoz internetového

rádia **Podcasty** - provoz internetového rádia

USB - přehrávání hudby přes externí paměť **USB AUX IN**

- analogový audio vstup (3,5 mm stereo jack) **LINE IN** -

analogový audio vstup (cinch)

Bluetooth audio - přehrávání hudby přes Bluetooth prostřednictvím

spárovaného zařízení Alternativní:

- > Stisknutím tlačítka **MENU** otevřete nabídku jednotky.
- > Pomocí **tlačítek se šipkami ▲/▼** vyberte položku nabídky [**Hlavní nabídka**] a potvrďte výběr stisknutím tlačítka **OK**. Poté můžete vybrat zdroj a přehrát jej pomocí tlačítka **OK**.

8.6 Zobrazit

Současný zdroj

DAB+

11:39

Čas

Název kanálu,
název,
interpret, další
informace,
nabídka,
seznamy

Deutschlandfunk

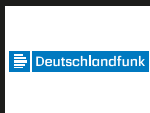

Deutschlandfunk
- Vše, na čem
záleží



Stavový řádek s
informacemi o síle
příjmu WLAN a
DAB+/FM,
aktivní budík,
stereo/mono
atd.



V závislosti na zvolené funkci/zdroji se může zobrazení lišit. Sledujte informace na displeji.

- > Další informace zobrazované na displeji, jako je název, interpret nebo frekvence vysílání, lze nastavit a přepínat v závislosti na zdroji/stanici pomocí tlačítka **INFO**.

8.6.1 Vyvolání indikací na displeji

- > Několikerým stisknutím tlačítka **INFO** během přehrávání zdroje můžete zobrazit a procházet některé další informace.

8.6.2 Prezentace

Některé stanice DAB+ nebo internetová rádia vysílají další informace, jako např. z. např. obal alba aktuálního titulu, reklama nebo údaje o weGeru. Velikost tohoto Okno "Slideshow" lze nastavit tlačítkem **OK**.

9 Počáteční nastavení

Po prvním zapnutí přístroje VIOLA 710 CD IR se zobrazí.

Průvodce úvodním nastavením.



Všechna nastavení lze kdykoli později změnit.

- > Chcete-li spustit průvodce úvodním nastavením (po výběru jazyka a přijetí oznámení o ochraně osobních údajů), použijte šipky ◀ / ▶ a vyberte možnost **Spustit nyní? [YES]** a stiskněte tlačítko **OK**.
- > V dalším kroku můžete vybrat **formát času**. Vyberte požadované nastavení **[12]** nebo **[24]** a stisknutím tlačítka **OK** přejděte k dalšímu kroku.
- > Zde můžete vybrat zdroj (DAB+, FM nebo internet), ze kterého VIOLA 710 CD IR získává a aktualizuje čas a datum.



Pokud jste vybrali možnost **Aktualizovat ze sítě**, musíte v dalším kroku vybrat časové pásmo, aby se čas zobrazoval správně. Poté určete, zda je v době nastavení aktuální letní nebo zimní čas.

- > V dalším kroku můžete určit, zda má VIOLA 710 CD IR zůstat připojena k internetu i v pohotovostním režimu. Tím se však zvýší spotřeba energie v pohotovostním režimu.
- > Poté se spustí průvodce sítí a můžete nastavit připojení k internetu pomocí sítě WLAN. Pomocí kláves **se šipkami ▲/▼** a **OK** vyberte síť WLAN, kterou znáte, a pomocí zobrazené klávesnice zadejte příslušné heslo (**přeskočte WPS**). Poté vyberte pole **OK** a stiskněte tlačítko **OK**. Pokud bylo heslo zadáno správně, je nyní navázáno spojení s touto sítí.

Zda existuje spojení, můžete zjistit podle signálních čar  ve stavovém řádku displeje. Chcete-li záznam zrušit, vyberte možnost **CANCEL** a stiskněte tlačítko **OK**. Pokud se spletete, můžete poslední zadané písmeno vymazat stisknutím tlačítka **.BKSP**.



Když je na displeji zobrazena virtuální klávesnice, můžete stisknout tlačítko ▲ / ▼ na dálkovém ovladači. Tlačítka ▲ / ▼ pohybují značkou nahoru a dolů, tlačítka ◀ / ▶ pohybují značkou doprava a doleva.

- > Po dokončení konfigurace sítě potvrďte zprávu o dokončení počátečního nastavení stisknutím tlačítka **OK**.

10 Rádio DAB+

10.1 Co je DAB+

DAB+ je nový digitální formát, který umožňuje poslouchat křišťálově čistý zvuk bez šumu. Na rozdíl od běžných analogových rozhlasových stanic vysílá DAB+ několik stanic na stejné frekvenci. Tomu se říká soubor nebo multiplex. Ansámbl se skládá z rozhlasové stanice a několika servisních složek nebo datových služeb, které rozhlasové stanice vysílají samostatně. Informace např. na www.dabplus.de nebo www.dabplus.ch.

10.2 Režim DAB+

- > Chcete-li spustit přehrávání DAB+, stiskněte tlačítko **MODE**, dokud se na displeji nezobrazí **[DAB Radio]**.

Alternativa:

- > Stisknutím tlačítka **MENU** otevřete nabídku a vyberte možnost **[Hlavní nabídka] > [DAB+]**.

10.3 Automatické vyhledávání stanic

- > Stisknutím tlačítka **SCAN** spustíte automatické vyhledávání.  Poté

se spustí prohledávání všech transpondérů. Zobrazí se průběh a Na displeji se zobrazí počet nalezených stanic.

Alternativa:

- > Nabídku otevřete stisknutím tlačítka **MENU**.
- > Nyní pomocí **tlačítek se šipkami ▲/▼** vyberte položku nabídky **[Full Scan]** a potvrďte výběr stisknutím tlačítka **OK**.

10.4 Ruční vyhledávání stanic

- > Nabídku otevřete stisknutím tlačítka **MENU**.
- > Pomocí **tlačítek se šipkami ▲/▼** vyberte položku nabídky **[Ruční nastavení]**. a výběr potvrďte stisknutím tlačítka **OK**.
- > Nyní vyberte přijímací transpondér pomocí **šipek ▲/▼** a stiskněte tlačítko **OK**. Na displeji se zobrazí síla signálu. Pokud jsou k dispozici stanice, které ještě nejsou uloženy v seznamu stanic, jsou nyní uloženy. Pro ukončení stiskněte několikrát tlačítko **MENU**.

10.5 Play station

- > Chcete-li vybrat stanici ze seznamu stanic, použijte **tlačítka se šipkami ▲/▼**. Tím můžete přepínat mezi všemi uloženými stanicemi. Po nalezení stanice stiskněte tlačítko **OK**, čímž stanici přehrajete.

Alternativa:

- > Nabídku otevřete stisknutím tlačítka **MENU**.
- > Nyní pomocí **tlačítek se šipkami ▲/▼** vyberte položku nabídky [**Seznam kanálů**] a potvrďte výběr stisknutím tlačítka **OK**.

10.6 Použijte oblíbené položky

K dispozici máte 30 oblíbených paměťových míst, kam můžete uložit libovolné stanice DAB+, které pak můžete snadno a rychle vyvolat.

10.6.1 Uložit oblíbené

- > Nejprve nastavte požadovanou stanici.
- > Stiskněte a **podržte** tlačítko **PRESET** (nebo **3+** na přístroji) po dobu přibližně 2 sekund, dokud se Na displeji se zobrazí [**Uložit oblíbené**].
- > Pomocí **tlačítek se šipkami ▲/▼** vyberte oblíbené paměťové místo 1...30.
- > Chcete-li stanici uložit, stiskněte tlačítko **OK**. **Pro** potvrzení se na displeji krátce zobrazí [**uloženo**].

Alternativa:

- > Stiskněte a podržte jedno z **číselných tlačítek 1...10** na dálkovém ovladači nebo **1, 2** na předním panelu, dokud se na displeji nezobrazí [**uloženo**].

10.6.2 Oblíbené volání

- > **Krátce** stiskněte tlačítko **PRESET**.
- > Pomocí **tlačítek se šipkami ▲/▼** vyberte oblíbené místo v paměti.
- > Chcete-li stanici přehrát, stiskněte tlačítko **OK**.

Alternativní možnost:

- > Stiskněte odpovídající **číselná tlačítka 1...10** na dálkovém ovladači nebo **1, 2** na předním panelu.

10.7 Informace o stanicích

Některé informace o stavu stanice jsou přenášeny prostřednictvím DAB+. Několikerým krátkým stisknutím tlačítka **INFO** můžete tyto informace přepínat nebo zobrazovat. Některé stanice DAB+ přenášejí další informace, například obal alba aktuální skladby, reklamu nebo údaje o počasí. Velikost okna lze nastavit pomocí tlačítka **OK**.

10.8 Nastavení hlasitosti (DRC)

Funkce Volume Adjustment upravuje míru komprese, čímž kompenzuje dynamické výkyvy a s nimi spojené změny hlasitosti.

- > Nabídku otevřete stisknutím tlačítka **MENU**.
- > Pomocí **tlačítek se šipkami ▲/▼** vyberte položku nabídky **[Nastavení hlasitosti]**.
a výběr potvrďte stisknutím tlačítka **OK**.
- > Pomocí **tlačítek se šipkami ▲/▼** vyberte míru komprese:
DRC high - Vysoká komprese
DRC low - Nízká komprese
DRC vypnuto - komprese je vypnutá.
- > Výběr potvrďte stisknutím tlačítka **OK**.

10.9 Odstranění neaktivních vysílačů

Tato položka nabídky slouží k odstranění starých a již nepřijatelných kanálů ze seznamu kanálů.

- > Nabídku otevřete stisknutím tlačítka **MENU**.
- > Nyní pomocí **tlačítek se šipkami ▲/▼** vyberte položku nabídky **[Odstranit neaktivní stanice]** a potvrďte výběr stisknutím tlačítka **OK**.
Zobrazí se dotaz **[Ano]** nebo **[Ne]**, zda mají být neaktivní vysílače odstraněny.
- > Pomocí **tlačítek se šipkami ◀ / ▶** vyberte možnost **[ANO]** a potvrďte stisknutím tlačítka **OK**.

10.10 Pořadí kanálů

Pořadí kanálů v seznamu kanálů lze seřadit buď podle abecedy, nebo podle poskytovatele.

- > Nabídku otevřete stisknutím tlačítka **MENU**.
- > Nyní pomocí **tlačítek se šipkami ▲/▼** vyberte položku nabídky **[Pořadí kanálů]** a potvrďte výběr stisknutím tlačítka **OK**.
- > Nyní pomocí **tlačítek se šipkami ▲/▼** vyberte možnost **[Alfanumerické]** nebo **[Alfanumerické]**.
[Provider] a potvrďte tlačítkem **OK**.

11 Rádio VHF

- > Chcete-li zvolit režim FM, stiskněte tlačítko **MODE**, dokud se na displeji nezobrazí nápis
Zobrazí se **[Rádio FM]**.

Alternativa:

- > Stisknutím tlačítka **MENU** otevřete nabídku a vyberte možnost **[Hlavní nabídka] > [FM]**.

11.1 Ruční nastavení frekvence

- > Několikrát stiskněte tlačítka **se šipkami ▲/▼** a nastavte požadovanou frekvenci stanice.



Klávesy se šipkami ▲ zvyšují frekvenci příjmu o 0,05 MHz, **klávesy se**

šipkami

▼ snižuje frekvenci příjmu o 0,05 MHz.



Tímto způsobem můžete selektivně nastavit frekvenci pro příjem požadované stanice. Pokud je frekvence nastavena správně, zobrazí se na displeji nastavená stanice s jejím názvem, pokud vysílá informace RDS.

11.2 Automatické vyhledávání stanic

Alternativně k ručnímu nastavení přijímací frekvence můžete stanice vyhledávat také automaticky. Zde platí nastavení provedená v nabídce v části **[Scan Settings]**.

- > Stiskněte tlačítko **SCAN**. Vyhledávání kanálů se zastaví na dalším přijímaném kanálu a kanál se přehraje.

Alternativa:

- > Stisknutím a podržením tlačítek **se šipkami ▲/▼** spustíte vyhledávání. To skončí, jakmile je nalezena dostatečně silná přijímaná stanice.
- > Opakováním postupu vyhledáte další stanici.

11.3 Nastavení vyhledávání

- > Nabídku otevřete stisknutím tlačítka **MENU**.
- > Pomocí **tlačítek se šipkami ▲/▼** vyberte položku nabídky **[Nastavení vyhledávání]** a potvrďte výběr stisknutím tlačítka **OK**.
- > Nyní zvolte, zda mají být při vyhledávání detekovány také slabé stanice **[NO]**, nebo pouze silné stanice **[YES]**, a výběr potvrďte stisknutím tlačítka **OK**.



Pokud vyberete možnost **[ANO]**, stanice jsou většinou bez rušení, ale ne všechny stanice budou nalezeny. Pokud vyberete možnost **[NE]**, budou nalezeny všechny přijímané stanice, ale mohou být také mírně rušené. být. V takovém případě zkuste anténu znovu nastavit nebo změnit její umístění.

11.4 Použijte oblíbené položky

K dispozici máte 30 oblíbených paměťových míst, do kterých můžete uložit libovolné stanice FM, které pak můžete snadno a rychle vyvolat.

11.4.1 Uložit oblíbené položky

- > Nejprve nastavte požadovanou stanici.
- > Stiskněte a **podržte** tlačítko **PRESET** (nebo **3+** na přístroji) po dobu přibližně 2 sekund, dokud se nezobrazí
Na displeji se zobrazí **[Uložit oblíbené]**.
- > Pomocí **tlačítek se šipkami ▲/▼** vyberte oblíbené paměťové místo 1...30.
- > Chcete-li stanici uložit, stiskněte tlačítko **OK**. **Pro** potvrzení se na displeji krátce zobrazí **[uloženo]**.

Alternativa:

- > Stiskněte a podržte jedno z **číselných tlačítek 1...10** na dálkovém ovladači nebo **1, 2** na předním panelu, dokud se na displeji nezobrazí **[uloženo]**.

11.4.2 Oblíbené volání

- > **Krátce** stiskněte tlačítko **PRESET**.
- > Pomocí **tlačítek se šipkami ▲/▼** vyberte oblíbené místo v paměti.
- > Chcete-li stanici přehrát, stiskněte tlačítko **OK**.

Alternativní možnost:

- > Stiskněte odpovídající **číselná tlačítka 1...10** na dálkovém ovladači nebo **1, 2** na předním panelu.

11.4.3 Nastavení zvuku

V závislosti na kvalitě příjmu lze stanice přehrávat stereofonně nebo monofonně.

- > Nabídku otevřete stisknutím tlačítka **MENU**.
- > Nyní vyberte **šipkami ▲/▼** položku nabídky **[Nastavení zvuku]** a potvrďte výběr stisknutím tlačítka **OK**.
- > Pomocí **tlačítek se šipkami ◀ / ▶** vyberte možnost **Pouze mono? > [NO], pokud** se mají kanály přehrávat ve stereofonním zvuku (v závislosti na kvalitě příjmu) nebo **pouze Mono? > [ANO]**, pokud se mají kanály přehrávat pouze s monofonním zvukem.
- > Výběr potvrďte stisknutím tlačítka **OK**.



Pokud je kvalita příjmu příliš slabá, stanice se vždy přehrává s monofonním zvukem.

11.44 Informace o stanicí

Některé informace o stavu jsou do vysílače přenášeny prostřednictvím RDS. Několikerým krátkým stisknutím tlačítka **INFO** můžete tyto informace přepínat a zobrazovat.

12 Internetová rádia a podcasty

VIOLA 710 CD IR je vybavena přijímačem internetového rádia. K příjmu internetových rozhlasových stanic potřebujete připojení k internetu prostřednictvím routeru WLAN k bezdrátové síti.

- > Stiskněte tlačítko **MODE** ok, dokud se na displeji nezobrazí **[Internet Radio]** nebo **[Podcasty]**.

Alternativa:

- > Stisknutím tlačítka **MENU** otevřete nabídku a vyberte možnost **[Hlavní nabídka] > [Internetová rádia]** nebo **[Podcasty]**.



Pokud poprvé spustíte provoz internetového rádia, aniž by bylo při první instalaci nakonfigurováno připojení WLAN, zobrazí se asistent vyhledávání, který zobrazí všechny stanice WLAN v dosahu. Pomocí **tlačítek se šípkami ▲/▼** vyberte síť WLAN, kterou znáte.

a tlačítko **OK** a zadejte příslušné heslo pomocí zobrazené klávesnice (**přeskočte WPS**). Poté vyberte pole **OK** a stiskněte tlačítko **OK**. Pokud bylo heslo zadáno správně nyní naváže spojení s touto sítí. Zda připojení existuje, můžete zjistit podle signálních pruhů  ve stavovém řádku displeje.

12.1 Vyberte stanici

- > Stiskněte tlačítko **MENU** a vyberte možnost **[Channel List]** nebo **[Podcast List]**. Stiskněte tlačítko **OK**.



V části Seznam stanic se zobrazí všechny internetové rozhlasové stanice rozdělené do různých kategorií.

- > Vyberte kanál podle kategorie/země/žánru a stiskněte tlačítko **OK**.



Chcete-li získat další informace o právě přehrávané stanici, stiskněte několikrát tlačítko **INFO**.

12.2 Přidat oblíbené položky



Do paměti programů lze uložit až 30 stanic z nabídky internetových rádií.

- > Nejprve nastavte požadovanou stanici.
- > Stiskněte a **podržte** tlačítko **PRESET** (nebo **3+** na přístroji) po dobu přibližně 2 sekund, dokud se nezobrazí Na displeji se zobrazí **[Uložit oblíbené]**.

- > Pomocí **tlačítek se šípkami ▲/▼** vyberte oblíbené paměťové místo 1...30.
- > Chcete-li stanici uložit, stiskněte tlačítko **OK**. **Pro** potvrzení se na displeji krátce zobrazí **[uloženo]**.

Alternativa:

- > Stiskněte a podržte jedno z **číselných tlačítek 1...10** na dálkovém ovladači nebo **1, 2** na předním panelu, dokud se na displeji nezobrazí **[uloženo]**.

123 Připomeňte si oblíbené položky

- > **Krátce** stiskněte tlačítko **PRESET**.
- > Pomocí **tlačítek se šípkami ▲/▼** vyberte oblíbené místo v paměti.
- > Chcete-li stanici přehrát, stiskněte tlačítko **OK**.

Alternativní možnost:

- > Stiskněte odpovídající **číselná tlačítka 1...10** na dálkovém ovladači nebo **1, 2** na předním panelu.

13 Přehrávač CD

- > Chcete-li aktivovat přehrávač CD, stiskněte tlačítko **MODE** na dálkovém ovladači, dokud se na displeji nezobrazí **[CD]**.

13.1 Obecné informace o CD/MP3 CD

Přístroj je vhodný pro hudební CD nahraná se zvukovými daty (CD-DA nebo MP3 pro CD-R a CD-RW). Formáty MP3 musí být vytvořeny pomocí ISO 9660 Level 1 nebo Level 2. Disky CD s více relacemi nelze číst.

V režimu MP3 jsou rozhodující pojmy "složka" = album a "název".

"Album" odpovídá složce v počítači, "Název" souboru v počítači nebo na disku CD.

DA Tituly. Přístroj seřadí alba nebo skladby alba podle názvu v abecedním pořadí.

Pokud dáváte přednost jinému pořadí, změňte název skladby nebo alba a před název vložte číslo. Při vypalování disků CD-R a CD-RW se zvukovými daty se mohou vyskytnout různé problémy, které někdy ovlivňují plynulé přehrávání. Mohou být způsobeny chybným softwarovým a hardwarovým nastavením nebo použitým prázdným diskem. Pokud se takové chyby vyskytnou, měli byste se obrátit na zákaznický servis výrobce softwaru pro vypalování/zapisování disků CD nebo vyhledat příslušné informace, např. na internetu.

i Při vytváření zvukových disků CD dodržujte zákonné požadavky a neporušujte autorská práva společnosti DriGer. Zásobník na CD mějte vždy zavřený, aby se na laserové optice nehromadil prach.

i Přístroj může přehrávat CD s daty MP3 a normální audio CD (CD-DA). Při převodu zvukových souborů do formátu MP3 nepoužívejte jiné přípony, například *.doc, *.txt, *.pdf atd. Hudební soubory s příponou *.AAC, *.DLF, *.M3U a další nelze přehrávat.
*.PLS.

i Vzhledem k rozmanitosti různých kódovacích programů nelze zaručit, že každý soubor MP3 bude možné přehrát bez rušení.

i Pokud titul/soubor vykazuje chybu, přehrávání pokračuje dalším titulem/souborem.

i Při vypalování CD je výhodné vypalovat nízkou rychlostí a vytvořit CD jako jednu relaci a finalizovat.

13.2 Jaké disky můžete použít

Přehrávač CD je kompatibilní s médii CD, CD-R/RW a MP3-CD. Všechny zde uvedené disky (velikost disku 12 cm/8 cm CD, doba přehrávání 74 min. nebo max. 24 min.) můžete s tímto přístrojem přehrávat bez adaptéru.

i Pokud přístroj převážíte, vyjměte disk z jednotky. Tím zabráníte poškození přehrávače CD a disku.

i Kvalita přehrávání CD MP3 závisí na nastavení přenosové rychlosti a použitém nahrávacím softwaru.

133 Přehrát CD

- > Chcete-li vložit disk CD, stiskněte tlačítko  **Otevření/zavření zásobníku CD (Eject)** na předním panelu nebo na dálkovém ovladači. Příhrádka na CD se otevře směrem dopředu. Nesmí přitom překážet.



 Pokud je příhrádka na CD otevřená, dbejte na to, aby se do ní nedostaly žádné cizí předměty. Objektivu laserového skeneru se v žádném případě nesmíte dotýkat.

 Příhrádku na CD otevírejte pouze tehdy, když se CD nepoužívá.

 Opatrně vložte disk CD potištěnou stranou nahoru. Ujistěte se, že CD není nakřivo.

- > Zavřete příhrádku na CD opětovným stisknutím tlačítka  **CD-Lade öffnen/ schließen**. CD se načte.

 Nepokoušejte se zavřít příhrádku na CD tlakem na ni. To může poškodit mechaniku.

 Chcete-li vložit/vyjmout disk CD, držte jej za okraj.  Před vyjmutím disku CD vždy zastavte přehrávání.

Po dokončení načítání **[Load...]** se na displeji zobrazí počet skladeb a doba přehrávání. U disků CD MP3 se krátce zobrazí také počet alb.

(F). Pokud je CD vloženo nesprávně nebo pokud je CD vadné, na displeji se zobrazí **[No CD]**.

 Před spuštěním počkejte, dokud nebude obsah disku CD zcela načten, abyste se ujistili, že byly z disku CD načteny všechny požadované informace.

 Zejména u CD MP3 může tento proces trvat delší dobu.

- > Přehrávání můžete spustit/pozastavit stisknutím tlačítka  **Play/Pause**.

- > Stisknutím tlačítka  zastavíte přehrávání. Na displeji se zobrazí celkový počet titulů.

134 Název sady



- > Pomocí tlačítek  **Další stopa/rychlý posun vpřed** nebo  **Předchozí stopa/přetáčení zpět** na dálkovém ovladači přeskočíte na další nebo předchozí stopu.

- > Složky/alba můžete vybírat pomocí tlačítek **F-** nebo **F+** na dálkovém ovladači (pouze pro CD MP3).

Na displeji se zobrazí aktuálně nastavené číslo skladby nebo, je-li k dispozici, název skladby/alba/umělce (lze přepnout tlačítkem **INFO**).

13.5 Rychlé vyhledávání

V aktuálním titulu můžete provést rychlé vyhledávání dopředu nebo dozadu a vyhledat tak konkrétní místo. Během vyhledávání nedochází k přehrávání.

- > Stisknutím a podržením tlačítka  **Další stopa/rychlé převíjení vpřed** nebo  **Předchozí stopa/vzad na** dálkovém ovladači se v rámci skladby přetáčí vpřed nebo vzad po dobu stisku.

13.6 Funkce opakování

Můžete si vybrat, zda chcete opakovat skladbu, celou složku/album (pouze CD MP3) nebo všechny skladby.

- > Za tímto účelem několikrát stisknete tlačítko **Opakovat**  Vybraný režim je indikován ikonou opakování ve stavovém řádku.

Opakovat názevAktuální **název se opakuje. Opakovat**
albumAktuální album/složka se opakuje.
Opakovat všeCelý obsah se opakuje.
Opakování vypnuto Opakování vypnuto.

13.7 Náhodné přehrávání

Díky náhodnému generátoru můžete skladby přehrávat v libovolném pořadí.

- > Během přehrávání stisknete tlačítko **SHUFFLE** 
- > Chcete-li funkci vypnout, stisknete znovu tlačítko **SHUFFLE**.

 Pokud je náhodné přehrávání aktivní, je to indikováno ikonou náhodného přehrávání ve stavovém řádku.

13.8 Pr ogramovací funkce



Pomocí funkce programování můžete přehrát maximálně 20 skladeb hudebního CD v zadaném pořadí.

 Programovat lze pouze tehdy, když je disk v zavřené přihrádce na CD a když je přístroj v režimu zastavení.

- > Stisknutím tlačítka  STOP zastavte probíhající přehrávání.
- > Stisknete tlačítko **PRESET** na dálkovém ovladači. Na displeji se zobrazí **[Programování]**

Na displeji se zobrazí **[T01 P01]** pro první programovou pozici. (P = programová pozice, T = stopa). U CD MP3 se **zobrazí [F01 T001 P01]** (F=složka/album).

- > Pomocí tlačítek se **šipkami**  /  nebo tlačítek  /  vyberte titul, který chcete naprogramovat.

- > Složky/alba na CD MP3 můžete vybírat pomocí tlačítek **F-** nebo **F+** na dálkovém ovladači.
- > Stisknutím tlačítka **OK** uložte požadovaný název. Na displeji se nyní zobrazí **[P02]** pro druhou programovou pozici.
- > Nyní vyberte druhý titul, který má být naprogramován, jak je popsáno výše. Poté znovu stiskněte tlačítko **OK** pro uložení.
- > Takto postupujte u všech programovaných titulů.
- > Chcete-li program přehrát, stiskněte tlačítko  **Přehrát/pozastavit.**
- > Chcete-li se vrátit k normálnímu pořadí, stiskněte 2 x tlačítko  **STOP** nebo otevřete příhrádku na CD, případně vypněte rádio. Programování se ztratí a musí se provést znovu.

14 Přehrávání hudby z USB



Máte možnost přehrávat zvukové soubory, které jsou na datovém nosiči USB, prostřednictvím VIOLA 710 CD IR.





Obecné poznámky k používání médií USB

- Přístroj nepodporuje připojení médií USB (rozbočovače ...) pomocí prodlužovacích kabelů USB.
- Nevhodné pro přímé připojení k PC!
- Přístroj podporuje média USB s kapacitou až 64 GB naformátovaná ve formátu FAT32.
- Přehrávat lze pouze hudební soubory typu .mp3.
- Zobrazení složek závisí na struktuře na médiu USB. Proto věnujte pozornost informacím na displeji.
- Pokud není připojeno žádné paměťové médium nebo je nelze přečíst, zobrazí se na displeji zpráva **[No medium found]**.
- > Vložte datový nosič USB do **portu USB (11)** na přední straně přístroje.
- > Stisknutím tlačítka **MODE** přepněte do **režimu USB**.
- > Na displeji se zobrazí **USB**.
- > MP3/audio soubory jsou načteny v **[Load...]** a zobrazeny na displeji v podobě celkového počtu **složek [F]** a **titulů [T]**. Pro jistotu počkejte s operací, dokud nebude obsah zcela načten, zda byly z paměťového média načteny všechny potřebné informace. Poté se automaticky spustí přehrávání.

141 Ovládání přehrávání přes USB

- > Stisknutím tlačítka **přehrávání/pauzy**  pozastavíte přehrávání (na displeji bliká čas přehrávání), nebo jej stisknete znovu pro pokračování.
- > Přehrávání zastavíte stisknutím tlačítka **Stop** . Na displeji se zobrazí celkový počet titulů.



142 Název sady

- > Složky/alba můžete vybírat pomocí tlačítek **F-** nebo **F+** na dálkovém ovladači.
- > Pomocí tlačítek **Předchozí stopa**  nebo **Další stopa**  můžete přeskočit na další nebo předchozí stopu.

Na displeji se zobrazí číslo příslušné složky **[F]** a titulu **[T]**.

143 Rychlé vyhledávání

V aktuálním titulu můžete provést rychlé vyhledávání dopředu nebo dozadu a vyhledat tak konkrétní místo.

- > Stisknutím a podržením tlačítka **Předchozí stopa**  nebo **Další stopa**  můžete v rámci stopy rychle přetáčet dopředu nebo dozadu po dobu stisknutí tlačítka.

144 Funkce opakování

Můžete si vybrat, zda chcete opakovat skladbu, celou složku/album nebo všechny skladby.

- > Za tímto účelem několikrát stisknete tlačítko **Opakovat** . Vybraný režim je indikován ikonou opakování ve stavovém řádku.

Opakovat název	Aktuální název se opakuje.	Opakovat
	album	Aktuální album/složka se opakuje.
Opakovat vše	Celý obsah se opakuje.	
Opakování vypnuto		Opakování vypnuto.

145 Náhodné přehrávání

Díky náhodnému generátoru můžete skladby přehrávat v libovolném pořadí.

- > Během přehrávání stisknete tlačítko **SHUFFLE** .
- > Chcete-li funkci vypnout, stisknete znovu tlačítko **SHUFFLE**.

 Pokud je náhodné přehrávání aktivní, je to indikováno ikonou náhodného přehrávání ve stavovém řádku.

14.6 Programovací funkce

Přehrávání z USB lze naprogramovat stejným způsobem jako přehrávání z CD. Postupujte podle popisu v kapitole "13.8 Funkce programování" na straně 34.

15 Bluetooth

15.1 Zapnutí funkce Bluetooth

> Stiskněte tlačítko **MODE**, dokud se na displeji nezobrazí **[Bluetooth Audio]**.

15.2 Párování zařízení Bluetooth

Pokud již bylo zařízení VIOLA 710 CD IR jednou spárováno s jiným zařízením, které je v dosahu, spojení se naváže automaticky.

> Aktivujte Bluetooth na svém hudebním přehrávači, např. smartphonu nebo tabletu.

 Informace o aktivaci Bluetooth na hudebním přehrávači naleznete v návodu k obsluze zařízení, které chcete spárovat s VIOLA 710 CD IR. Upozorňujeme, že k zařízení VIOLA 710 CD IR můžete připojit vždy pouze 1 zařízení.

> Počkejte, až na displeji VIOLA 710 CD IR začne blikat **[BT]** a zobrazí se **[Bluetooth visible]**.

> Vyhledejte v seznamu ve svém smartphonu/tabletu položku **VIOLA 710 CD IR** a vyberte ji. Pokud budete vyzváni k zadání kódu PIN, zadejte "0000" (4x nula).





> Pokud je párování úspěšně dokončeno, zobrazí se nepřetržitě nápis **[BT]**.

15.3 Přehrávání hudby

> Vyberte hudební skladbu v přehrávači hudby ve smartphonu/tabletu a přehrajte ji.

> Zvuk je nyní přehráván přes VIOLA 710 CD IR.

 V závislosti na protokolu Bluetooth externího zařízení můžete přehrávání hudby ovládat pomocí tlačítek přehrávání na dálkovém ovladači nebo na předním panelu.

Přehrát/pozastavit	- Tlačítko	
Tlačítko dalšího	titulu	
Předchozí	název - 2x tlačítko	
Název od začátku	- Klíč	
Svazek	- Tlačítka hlasitosti +/-	

 Případně můžete použít ovládání přehrávání v hudební aplikaci externího zařízení.



Externí zařízení lze volitelně nabíjet také prostřednictvím zásuvky USB na přední straně přístroje s napětím 5 V, 1 A.

16 AUX-IN A LINE-IN

Analogový zvuk externího zařízení (např. smartphonu/tabletu) můžete přehrávat přes reproduktory VIOLA 710 CD IR.

- > Připojte audiokabel (3,5 mm jack) zvukového výstupu externího zařízení ke **konektoru AUDIO-IN (13)** na přední straně přístroje.
- > Chcete-li vybrat vstup AUDIO IN, stiskněte tlačítko **MODE**, dokud se na displeji nezobrazí **[AUX IN]**.
- > Chcete-li optimálně nastavit hlasitost, použijte ovládání hlasitosti na VIOLA 710 CD IR i na připojeném zařízení. Na připojeném zařízení nastavte co nejvyšší hlasitost a poté nastavte běžnou hlasitost na VIOLA 710 CD IR. Pokud je hlasitost na připojeném zařízení nastavena příliš nízko, pravděpodobně uslyšíte na VIOLA 710 CD IR syčivý zvuk.

Alternativa:

- > Připojte kabel RCA ze zvukového výstupu externího zařízení ke **konektoru LINE-IN (20)** na zadní straně přístroje.
- > Chcete-li vybrat vstup LINE IN, stiskněte tlačítko **MODE**, dokud se na displeji nezobrazí **[LINE IN]**.

17 Časovač spánku

- > Vyberte MENU > **[Main Menu]** > **[Sleep]** a stiskněte **OK**.
- > Pomocí **tlačítek se šipkami ▲/▼** nastavte dobu, po které se přístroj přepne do pohotovostního režimu v každém provozním režimu v krocích **vypnutí, 15, 30, 45, 60, 90 a 120** minut. Stiskněte tlačítko **OK**.

Alternativa:

- > Několikrát stiskněte tlačítko **SLEEP** na dálkovém ovladači.



Ve stavovém řádku displeje se zobrazí symbol hodin s časem, který je stále k dispozici, dokud se VIOLA 710 CD IR nepřepne do pohotovostního režimu.

18 Budík

- > Vyberte MENU > **[Main Menu]** > **[Alarm Clock]** a stiskněte **OK**.

Alternativní možnost:

- > Stisknutím tlačítka **Alarm** na dálkovém ovladači otevřete přímo konfiguraci alarmu.

18.1 Nastavení času buzení



Funkci budíku lze spustit pouze po nastavení správného času. V závislosti na konfiguraci se tak děje automaticky nebo je nutné jej nastavit ručně. Čas lze aktualizovat buď ručně, nebo prostřednictvím DAB/UKW či internetu. Další informace naleznete v bodě 19.4.

- > Pomocí tlačítka vyberte jednu z pamětí času alarmu **Alarm 1** nebo **Alarm 2**. Šipky **▲/▼** a potvrďte tlačítkem **OK**.

Alternativa:

- > Pak postupně projděte všechny body. Každou položku potvrďte tlačítkem **OK**.

Budík

- > Můžete si vybrat mezi možnostmi **Vypnuto** (budík je vypnutý), **Denně** (každý den v týdnu), **Jednou**, **Všední dny** (Po - Pá) nebo **Víkendy** (So a Ne). Stisknutím tlačítka **OK** nastavení přijmete.

Čas probuzení

- > Zde můžete zadat čas buzení a případně i datum. Nejprve vyberte hodiny pomocí **šipek ▲/▼** a stiskněte tlačítko **OK pro** přijetí. Poté zadejte minuty. Také je přijmete tlačítkem **OK**.



Pokud byla v poloze **Budík** vybrána možnost **[Jednou]**, musíte kromě času zadat i datum, jak je popsáno výše.

Zdroj:

- > Poté se zadá zdroj. K dispozici je **bzučák**, **internetové rádio**, **DAB+**, **FM**, **CD** nebo **USB**. Nastavení přijmete stisknutím tlačítka **OK**.

Program

- > Pokud jste vybrali **internetové rádio**, **DAB+** nebo **FM**, můžete určit, zda chcete, aby vás budila **stanice**, kterou jste **poslouchali naposledy**, nebo stanice ze **seznamu oblíbených**. Nastavení provedete stisknutím tlačítka **OK**.

Svazek

- > Pomocí **tlačítek se šipkami ▲/▼** vyberte hlasitost, při které chcete být probuzeni. Stisknutím tlačítka **OK** nastavení uplatníte.

Uložit

- > Stisknutím tlačítka **OK** alarm uložíte.



Budík je aktivní, jakmile nastavíte opakování budíku na **Denně**, **Jednou**, **Víkend** nebo **Pracovní dny**. Ve stavovém řádku se zobrazí symbol budíku s příslušným číslem aktivního budíku.

18.2 Vypnutí budíku po buzení

- > Budík vypnete stisknutím tlačítka  **on/standby**.
- > Několikrát stiskněte tlačítko **OK**, abyste zapnuli funkci odložení. Délku pauz můžete zvolit opakovaným stisknutím tlačítka **OK**.



Symbol budíku se na displeji zobrazuje i v případě, že je opakování budíku nastaveno na Denní, Víkend nebo Pracovní dny.

18.3 Vypnutí budíku

- > V nabídce konfigurace příslušného budíku vyberte možnost **> [Alarm]. > [Vypnuto]**.

19 Nastavení systému

Všechna nastavení vysvětlená v tomto bodě platí stejně pro všechny zdroje.

19.1 Kvalita zvukového proudu

Pro režim internetového rádia nebo podcastu můžete předem zvolit kvalitu streamu. Toto nastavení je aktivní pouze u stanic, které nabízejí také různé úrovně kvality streamu.

- > Vyberte MENU **> [System Settings] (Nastavení systému) > [Audio Stream Quality] (Kvalita zvukového proudu)** a stiskněte tlačítko **OK**.
- > Vyberte možnost **[Nízká kvalita]**, **[Normální kvalita]** nebo **[Vysoká kvalita]**, a stiskněte tlačítko **OK** pro potvrzení.



Čím vyšší je úroveň kvality, tím vyšší je zatížení síťového připojení.

19.2 Ekvalizér

- > Vyberte položky MENU **> [System Settings] (Nastavení systému) > [Equalizer] (Ekvalizér)** a stiskněte tlačítko **OK**. Alternativní možnost:

- > Stiskněte tlačítko **EQ** na dálkovém ovladači.

Zde můžete provést různá nastavení ekvalizéru a upravit zvuk podle svých představ. Máte na výběr mezi:

Normální, Jazz, Rock, Klasika, Pop a Můj EQ.

- > Pomocí **tlačítek se šipkami ▲/▼** vyberte nastavení ekvalizéru a stiskněte tlačítko **OK pro** použití nastavení.

19.2.1 Vlastní nastavení EQ

- > Vyberte možnost **[My EQ Settings]**.
- > Výběrem možnosti **[Bass]** zvýšíte/snížíte basy nebo **[Treble]** zvýšíte/snížíte výšky.

> Změňte hodnotu pomocí **šipek ▲/▼** a stiskněte tlačítko **OK**.

Tuto předvolbu můžete kdykoli vyvolat v části **My EQ**.

19.3 Nastavení internetu

> Vyberte MENU > **[Systémová nastavení]** > **[Nastavení internetu]** a stiskněte **OK**.

V této nabídce najdete některá nastavení a informace o připojení k Internetu.

> Chcete-li vytvořit připojení k síti WLAN, vyberte možnost **Průvodce sítí**.



Průvodce sítí nyní vyhledá všechny sítě WLAN v dosahu a zobrazí je.

> Poté vyberte síť WLAN pomocí tlačítek **▲ / ▼** a **OK**.



Nyní si můžete vybrat, zda chcete použít funkci WPS nebo zadat heslo WLAN ručně.

> Chcete-li použít funkci WPS, nejprve ji spusťte na směrovači podle jeho návodu k obsluze a poté v průvodci sítí vyberte možnost **[Press button]**.



BiGe věnujte pozornost displeji. Proces připojení je obvykle dokončen po několika sekundách a připojení WLAN lze nyní používat. Alternativně lze použít také funkci **[PIN]**, pokud tuto funkci router podporuje.

> Pokud chcete zadat heslo WLAN ručně nebo pokud váš směrovač nepodporuje funkci WPS, vyberte možnost **[Přeskočit WPS]**.

> Poté zadejte heslo WLAN pomocí virtuální klávesnice, která se zobrazí, a potvrďte volbou **OK**.



Když je na displeji zobrazena virtuální klávesnice, můžete stisknout tlačítko **▲ / ▼** na dálkovém ovladači. Tlačítka **▲ / ▼** pohybují značkou nahoru a dolů, tlačítka **◀ / ▶** pohybují značkou doprava a doleva.



Poté vyberte možnost **OK** a stiskněte tlačítko **OK**. Pokud bylo heslo zadáno správně, je nyní navázáno spojení s touto sítí. Zda připojení existuje, poznáte podle signálních pruhů  ve stavovém řádku displeje.



Chcete-li záznam zrušit, vyberte možnost **CANCEL** a stiskněte tlačítko **OK**. Pokud uděláte chybu, můžete poslední zadané písmeno vymazat stisknutím tlačítka **B K S P**.

19.3.1 Připojení WPS

Tím se vytvoří přímé připojení ke směrovači. Není nutné vybírat a/nebo zadávat síť WLAN (SSID) a heslo.

- > Vyberte možnost **[WPS Setup]** a stisknutím tlačítka **OK** spusťte proces připojení.
- > Poté spusťte funkci WPS na směrovači podle jeho návodu k obsluze.

19.3.2 Ruční konfigurace

- > Výběrem možnosti **[Manual Settings] (Ruční nastavení)** a poté **[Wireless] (Bezdrátové připojení)** spusťte ruční konfiguraci.
- > Nyní vyberte, zda má směrovač načítat IP adresu, bránu atd. automaticky (DHCP active), nebo je zadávat ručně (DHCP inactive).



BiGe upozorňuje, že automatické načítání IP adresy, brány a masky podsítě funguje pouze v případě, že je ve směrovači aktivována funkce DHCP.

- > Pomocí **kláves se šipkami** na dálkovém ovladači postupně zadejte IP adresu, masku podsítě, adresu brány, primární DNS a případně sekundární DNS. Každou nastavenou hodnotu potvrďte tlačítkem **OK**.
- > Nyní zadejte název (SSID) sítě WLAN pomocí virtuální klávesnice a potvrďte volbou **OK**.
- > Vyberte, zda je síť WLAN **otevřená**, přes **WEP** nebo přes **WPA/WPA2**. je zašifrován a potvrďte následující položku.
- > Nakonec zadejte heslo WLAN pomocí virtuální klávesnice a potvrďte volbou **OK, čímž** zahájíte proces připojení.



Připojení WLAN lze zpravidla použít po několika sekundách.

19.3.3 Zobrazit nastavení

- > Výběrem možnosti **[Zobrazit nastavení]** zobrazíte aktuální nastavení sítě.

19.3.4 TechniSat Connect PIN

VIOLA 710 CD IR můžete ovládat pomocí aplikace TechniSat CONNECT. K tomu je třeba v aplikaci zadat PIN kód VIOLA 710 CD IR. PIN zde můžete změnit následujícím způsobem.

- > V části **[NetRemote PIN Setup]** zadejte čtyřmístný **kód PIN** a stisknutím tlačítka **OK** jej uložte.

19.35 Odstranění síťového profilu

Pomocí položek nabídky [**Smazat profil sítě**] nebo [**Resetovat nastavení**] můžete odstranit existující připojení k síti WLAN nebo ke všem nakonfigurovaným sítím a odstranit provedená nastavení. Pokud chcete přístroj k této síti připojit znovu, musíte provést všechna nastavení znovu.

19.36 Připojení WLAN v pohotovostním režimu

- > V části [**Allow WLAN connection in standby**] (**Povolit připojení WLAN v pohotovostním režimu**) vyberte, zda má být připojení WLAN zachováno i v pohotovostním režimu [**YES**] (**ANO**), nebo ne [**NO**] (**NE**).



Upozorňujeme, že tato funkce musí zůstat zapnutá pro neomezený a bezproblémový provoz a ovládání prostřednictvím **aplikace TechniSat CONNECT**. Tím se však také zvyšuje spotřeba energie v pohotovostním režimu.



Aplikaci TechniSat CONNECT si můžete stáhnout z obchodů s aplikacemi ve svém chytrém telefonu.

19.4 Nastavení času

- > Vyberte **MENU > [Systémová nastavení] > [Čas/Datum]** a stiskněte tlačítko **DOBŘE**.
- > Chcete-li nastavit čas a datum ručně, vyberte možnost [**Nastavit čas/datum**].
Pomocí tlačítek ◀ nebo ▶ vyberte hodnotu. Pomocí ▲ nebo ▼ Změňte ji.
- > Potvrďte stisknutím tlačítka **OK**.
- > Výběrem možnosti [**Aktualizace času**] nastavte, zda se má aktualizace času provádět automaticky prostřednictvím DAB+, FM nebo internetu, nebo zda ji chcete zadat ručně.
- > Za tímto účelem vyberte možnost [**Aktualizovat DAB+**], [**Aktualizovat FM**], [**Aktualizovat NET**] nebo [**Bez aktualizace**].
- > V položce [**Nastavit formát**] můžete aktivovat 12hodinový nebo 24hodinový formát. Výběr potvrďte tlačítkem **OK**.
- > V části [**Pohotovostní hodiny**] můžete vybrat formát zobrazení pohotovostních hodin.

Pouze při aktualizaci sítě NET:

- > V části [**Nastavit časové pásmo**] vyberte aktuální časové pásmo, ve kterém se nacházíte.
- > V části [**Letní čas**] určíte, zda je letní čas aktuálně aktivní.

19.5 Automatický pohotovostní režim

Zde můžete zvolit dobu, po které se má VIOLA 710 CD IR přepnout do pohotovostního režimu, pokud nebyla provedena žádná operace.

- > Vyberte MENU > **[System Settings] (Nastavení systému) > [Auto Standby] (Automatický pohotovostní režim)** a stiskněte tlačítko **OK**.
- > Vyberte čas a potvrďte tlačítkem **OK**.



Pokud není přehráván žádný zvuk nebo pokud například není spárováno žádné zařízení v režimu Bluetooth, přepne se VIOLA 710 CD IR vždy po přibližně 15 minutách do pohotovostního režimu, a to i v případě, že je funkce Auto Standby vypnutá.

19.6 Jazyk

- > Vyberte MENU > **[Systémová nastavení] > [Jazyk]** a stiskněte **OK**.
- > Stisknutím tlačítka ▲ nebo ▼ vyberte jazyk a potvrďte stisknutím tlačítka **OK**.

19.7 Tovární nastavení

Chcete-li vyvolat tovární nastavení, postupujte takto.

Pozor: Všechny uložené kanály a nastavení budou ztraceny!

- > Vyberte MENU > **[System Settings] (Nastavení systému) > [Factory Default] (Výchozí nastavení z výroby)** a stiskněte tlačítko **OK**.
- > Zobrazí se výzva **[Pokračovat?]**. Pomocí **tlačítek se šipkami** ◀ / ▶ vyberte možnost **[Pokračovat?]** **[ANO]** a stiskněte tlačítko **OK**.



VIOLA 710 CD IR se nyní restartuje a je ve stavu doručení.

19.8 Aktualizace softwaru

Čas od času mohou být poskytovány aktualizace softwaru sware, které mohou obsahovat vylepšení nebo opravy chyb. VIOLA 710 CD IR je proto vždy aktuální.

- > Vyberte MENU > **[System settings] > [Software update]** a stiskněte **OK**.
- > Pokud chcete, aby VIOLA 710 CD IR pravidelně kontrolovala nové verze softwaru, vyberte možnost **[Auto Update]**.
- > Chcete-li nyní zkontrolovat, zda je k dispozici novější verze softwaru Sware, vyberte možnost **[Zkontrolovat nyní]**.



Pokud byla nalezena aktualizace softwaru sware, postupujte podle pokynů na displeji.



Pro vyhledání a stažení aktualizací softwaru musí být VIOLA 710 CD IR připojena k internetu. Během procesu aktualizace nevypínejte zařízení VIOLA 710 CD IR!

19.9 Průvodce úvodním nastavením

- > Vyberte **MENU > [System Settings] (Nastavení systému) > [Setup Wizard] (Průvodce nastavením)** a stisknutím tlačítka **OK** znovu nakonfigurujte počáteční nastavení. Další informace naleznete v části "Počáteční nastavení" na straně 24.

19.10 Verze SW

Pokud chcete zjistit, jaký software je v jednotce nainstalován, postupujte takto:

- > Vyberte **MENU > [Systémová nastavení] > [O]** a stiskněte **OK**.



Aktuálně nainstalovaná verze softwaru Sokware se zobrazuje až do opětovného ukončení nabídky.

19.11 Ochrana údajů

- > Vyberte **MENU > [Nastavení systému] > [Soukromí]** a stiskněte tlačítko **OK** pro zobrazení informací o ochraně osobních údajů.

19.12 Nastavení jasu displeje

Jas displeje můžete nastavit pro provoz i pohotovostní režim.

- > Vyberte **MENU > [Systémová nastavení] > [Osvětlení]** a stiskněte tlačítko **DOBŘE**.
- > Výběrem možnosti **[Operation]** nebo **[Standby]** nastavte provozní nebo pohotovostní režim.
- > Nyní můžete nastavit jas ve třech krocích od vysokého, přes střední až po nízký.
- > Výběr potvrďte tlačítkem **OK**.
- > Pokud má být displej během provozu ztlumen, vyberte možnost **Auto-Dim**.



POZOR!

Abyste předešli riziku úrazu elektrickým proudem, nečistěte spotřebič mokrým hadříkem nebo pod tekoucí vodou. Před čištěním vytáhněte síťovou zástrčku ze zásuvky!



Nesmíte používat drátěnky, drhnoucí prášky a směsi rozpouštědel, jako je alkohol nebo benzín.



Nepoužívejte žádné z následujících látek: Slanou vodu, insekticidy, chlór nebo kyselá rozpouštědla (čpavek), čisticí prášek.



Kryt čistěte měkkým hadříkem navlhčeným vodou. Nepoužívejte rozpouštědla, lihoviny, ředidla apod.; mohly by poškodit povrch přístroje.



Displej čistěte pouze měkkým bavlněným hadříkem. V případě potřeby použijte bavlněný hadřík s malým množstvím nealkalického, vodou nebo alkoholem ředěného mýdlového roztoku.



Třete bavlněnou látku po povrchu, dokud není zcela suchá.

21 Průvodci řešením problémů

21.1 Problémy s příjmem rádia

Symptom	Možná příčina / náprava
Není přijímána žádná rozhlasová stanice.	Jednotka není v režimu rádia. Stiskněte tlačítko MODE.
Není přijímán žádný signál DAB+.	Zkontrolujte, zda je v dané oblasti možný příjem DAB+. Přesměrujte anténu. Zkuste přijímat jiné kanály.
Zvuk je slabý nebo nekvalitní.	Příjem ruší i jiná zařízení, např. televizory. Umístěte přístroj dále od těchto zařízení. Anténa není rozložena ani vyrovnaná. Změňte polohu házečí antény

21.2 Problémy s jednotkou

Symptom	Možná příčina / náprava
Přístroj se nezapne.	Připojte přístroj k elektrické síti.
Není zde žádný zvuk.	Zvyšte hlasitost. Možná byl vybrán nesprávný zdroj.
Je slyšet hluk.	Mobilní telefon nebo jiné zařízení v blízkosti přístroje vysílá rušivé rádiové vlny. Odstraňte mobilní telefon nebo jiné zařízení z blízkosti přístroje.
Vyskytují se další provozní problémy, hlasité zvuky nebo narušený displej.	Elektronické součásti jednotky se porouchaly. Vytáhněte síťovou zástrčku. Přístroj nechte odpojený od zdroje napájení po dobu přibližně 10 sekund. Znovu jednotku připojte.
Displej se nezapne.	Vypněte přístroj. Vytáhněte síťovou zástrčku, znovu ji zapojte a zapněte přístroj.
Přehrávání CD je narušeno nebo CD není rozpoznáno.	CD špinavé. Vyčistěte CD.
Připojení Bluetooth vypadává nebo je rušeno.	Všimněte si maximálního dosahu Bluetooth 10 m.

22 Technické údaje

Napájení	AC 100 - 240 V, 50/60 Hz
Spotřeba energie	Provoz: max. 40 W Pohotovostní režim: < 1 W Pohotovostní režim se sítí: < 1 W
Recepce	DAB+/UKW s RDS, Bluetooth, internet (WLAN)
Přijímací frekvence	VHF 87,5-108 MHz DAB Band III 174-240 MHz
Bluetooth	2402 - 2480 MHz max. 1,85 dBm EIRP verze 5.2 A2DP, AVRCP
WLAN	2412 - 2472 MHz 5150 - 5725 MHz WEP a WPA/WPA2 max. 11,01 dBm EIRP
Anténa	Vrhací anténa DAB+/UKW, anténa WLAN
Paměť stanice	30
Zvukový vstup	3,5 mm jack (stereo), cinch stereo
Sluchátkový výstup	3,5 mm jack (stereo)
Reproduktory	2 X 20 W RMS, 4 Ohm
Přehrávač CD	Média CD, CD-R/RW, MP3
Přehrávání hudby z USB	64 GB, FAT32, média MP3
Podmínky prostředí	Provozní teplota: 0° - +35 Relat. Vlhkost: 5 % ~ 90 %
Hmotnost	Spotřebič: 2,2 kg Reproduktor: 1,9 kg (na reproduktor)
Rozměry jednotky (š x h x v) reproboxu	215 mm x 338 mm x 120 mm 135 mm x 197 mm x 238 mm

S výjimkou technických změn a chyb. Rozměry jsou přibližné.

Alles zu Ihrem TechniSat Produkt in einer App.

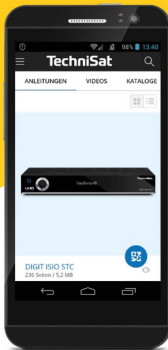

Bedienungs-
anleitungen



Kataloge/
Prospekte

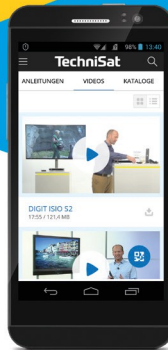

Informative
Videos

Mit der INFODESK-App von TechniSat können Sie sich Bedienungsanleitungen, Kataloge, Prospekte und informative Produktvideos bequem und schnell auf dem Smartphone oder Tablet ansehen.



INFODESK QR-Code scannen und App kostenfrei für iOS oder Android herunterladen.



www.technisat.de/infodesk

TechniSat Digital GmbH ist ein Unternehmen der Techniropa Holding GmbH und der LEPPER Stiftung.
TechniPark · Julius-Saxler Straße 3 · 54550 Daun/Eifel

TechniSat