

VU⁺ zero 4K

Easy Setup Guide

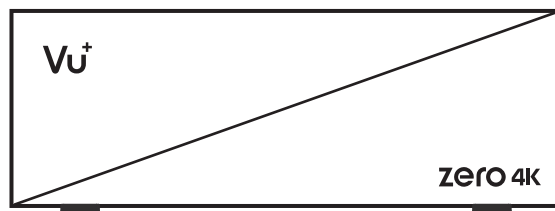

English | Slovensky | Polski | Český

English

VU⁺ zero 4K

Easy Setup Guide

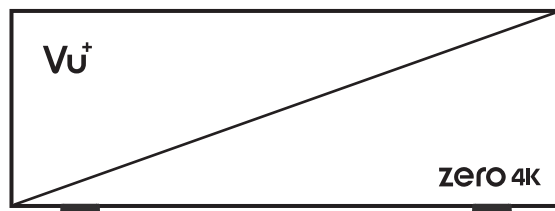

What's included?

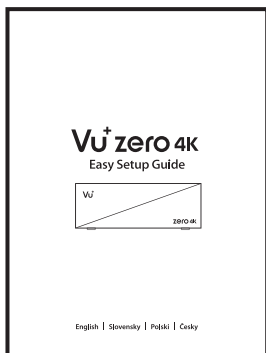
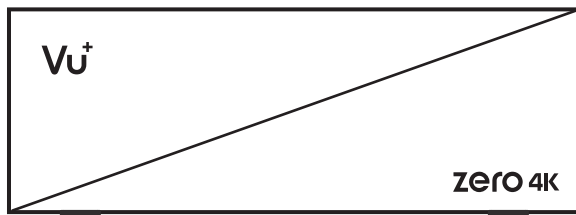

Easy Setup Guide

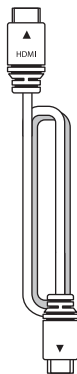

HDMI Cable

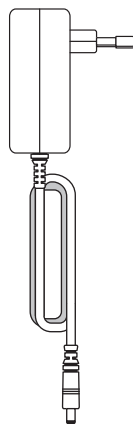

Power Adapter



External IR Cable

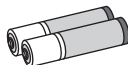

RCU Battery



RCU

Front Panel

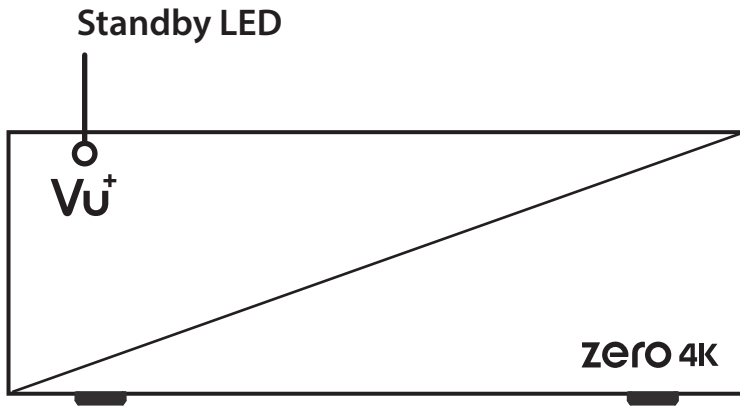

Rear Panel

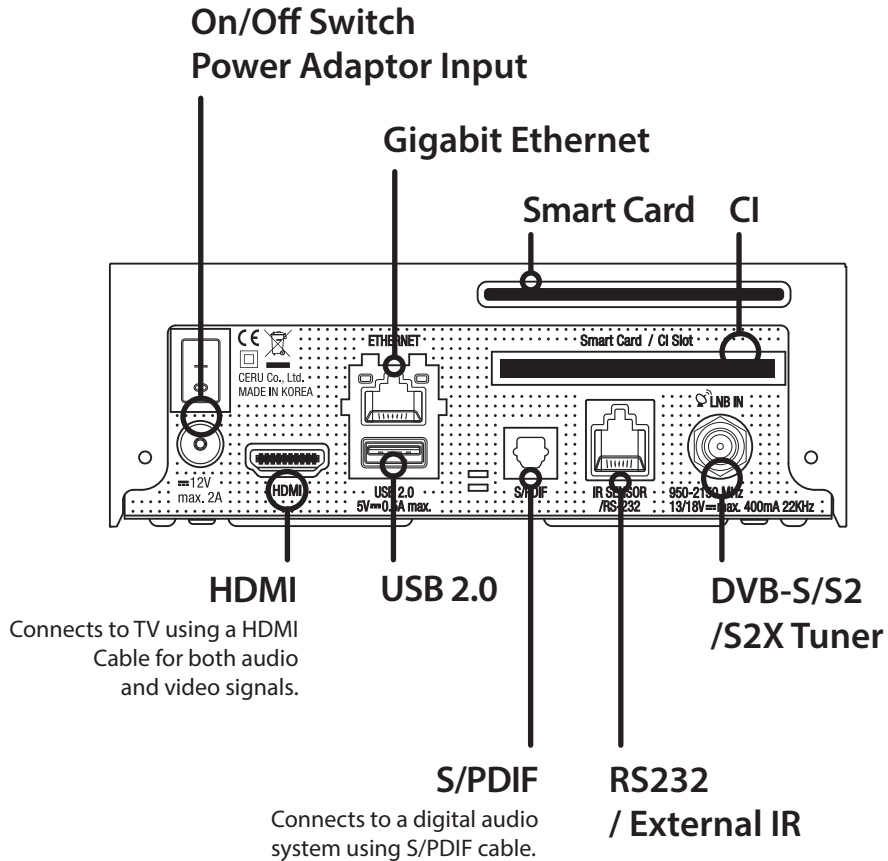

Remote Control

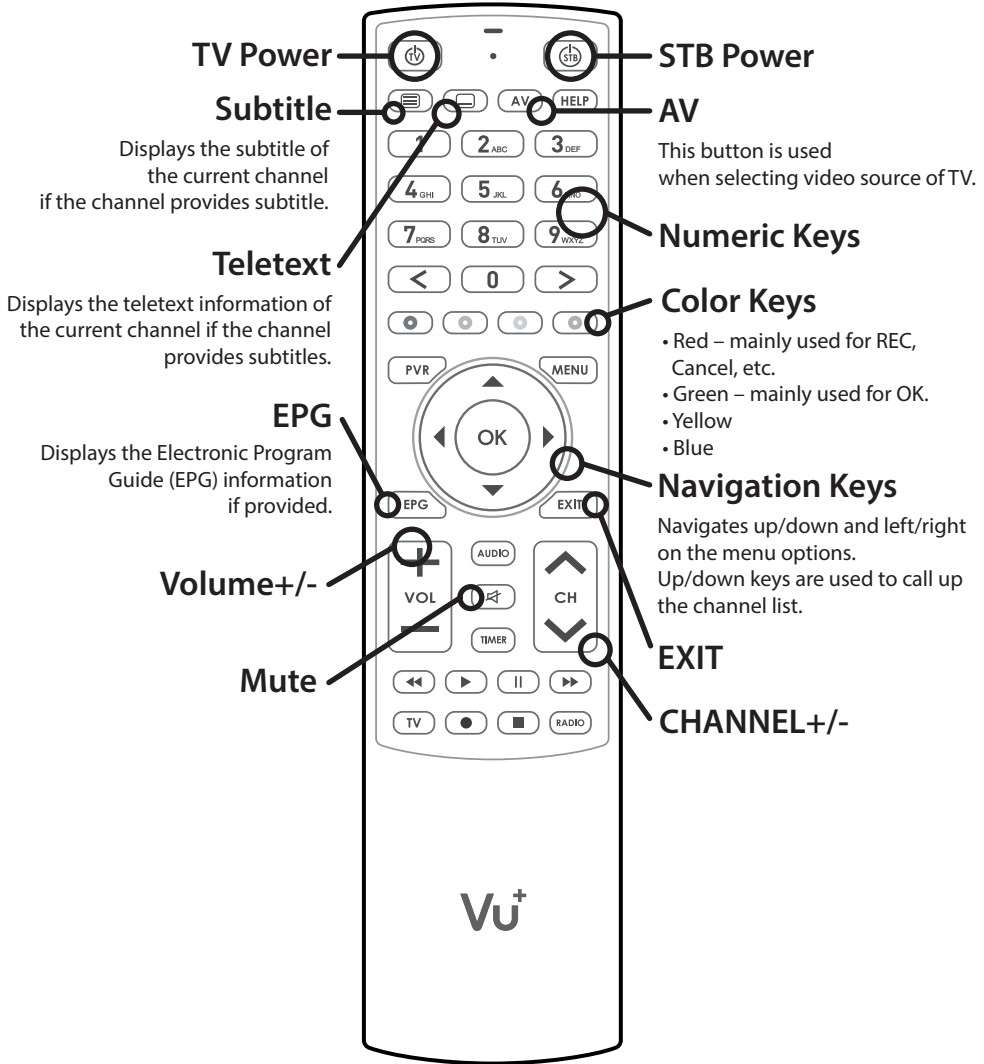

Connecting Cable

1. Connect a Satellite signal cable to the tuner input.

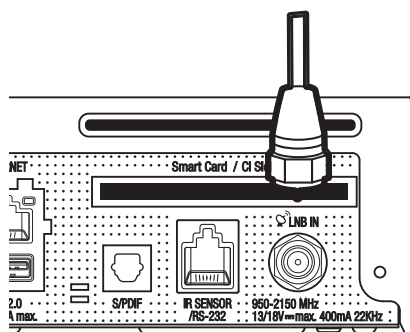

2. Connect ZERO 4K to the TV

One HDMI cable is included in the accessory box. Connect one end of the cable to the HDMI input of TV. Connect the other end to the HDMI output of ZERO 4K.

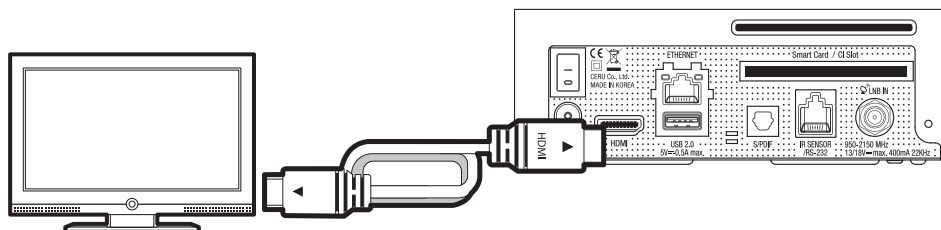

Connecting Cable

3. Power Up

A power cord and an adapter are provided in the accessory box.
Plug the round end of the adapter power cord into the power input of ZERO 4K.

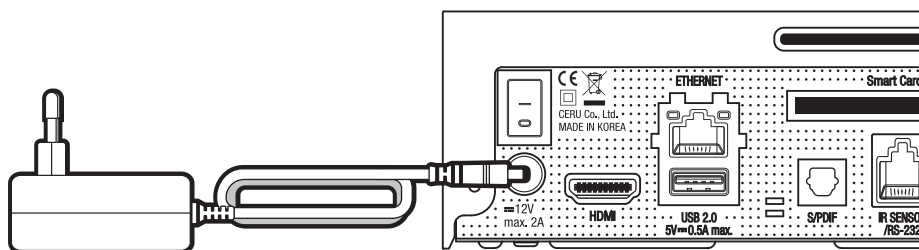

! NOTE

DC input condition
• 12V $\overline{\text{---}}$ 2A

Run First Time Installation

Step 1. Video Input Selection

Video input selection

Please press OK if you can see this page on your TV or select a different input port.

The next input port will be automatically probed in 20 seconds.

English

HDMI



Step 2. Video Mode Selection

Video mode selection

English

720p

1080i

1080p

2160p

576p

480p

576i



Run First Time Installation

Step 3. Language Selection

Please use the UP and DOWN keys to select your language. Afterwards press the OK button.

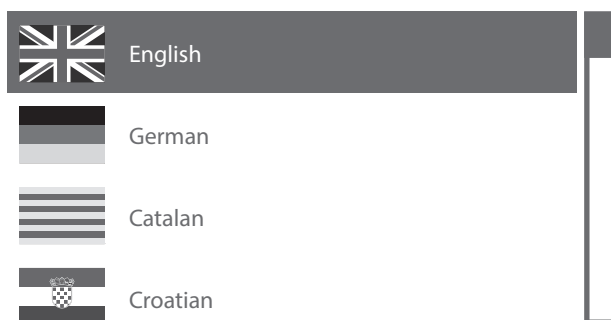

Step 4. Configuring Satellite Connection

Welcome.

This start wizard will guide you through the basic setup of your STB. Press the OK button on your remote control to move to the next step.

English

Run First Time Installation

Use the up/down keys on your remote control to select an option. After that, press OK.

English

Use wizard to set up basic features

Exit wizard



Use the left and right buttons to change an option.

English

Configuration Mode not configured



Using LEFT/RIGHT keys, you can choose one of the following Configuration Modes:

- Nothing connected
- Simple
- Advanced: for an advanced user configuration.

Run First Time Installation

If you choose Simple configuration mode, the following picture will appear.

Use the left and right buttons to change an option.
Please set up tuner A.

English

Configuration Mode	Simple
Mode	DiSEqC A/B
Port A	Astra(19.2E)
Port B	Hotbird(13.0E)
Set Voltage and 22KHz	yes
Send DiSEqC only on satellite change	no



For the other modes, please refer to the user manual of ZERO 4K.

Here you will be asked whether you want to install the default satellite lists. Press OK and the following image appears:

Do you want to install default sat lists?

English

Yes

No



Run First Time Installation

Step 5. Channel Scan (Selecting Scan Mode - Automatic Scan / Manual Scan)

- If you press No, following image will appears.
Channel scanning is possible either in Automatic Scan mode or Manual Scan mode.

Do you want to do a service scan?

English

Yes, do an automatic scan now

Yes, do a manual scan now

No, scan later manually

- Automatic Scan
If you choose Automatic Scan, you will be asked whether to erase all the existing channels before scanning.

What do you want to scan?

English

Yes, Clear before scan

Yes, ScanTuner A(DVB-S2)

Run First Time Installation

Press OK to initiate the channel scan.

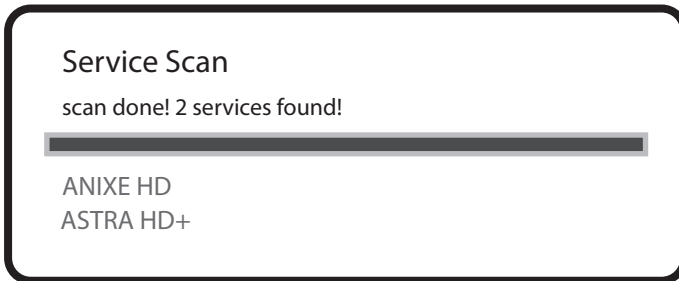

• Channel Scanning

The scanned channels will be displayed if the previous configurations have been done correctly.

Step 6. Install Default Service List

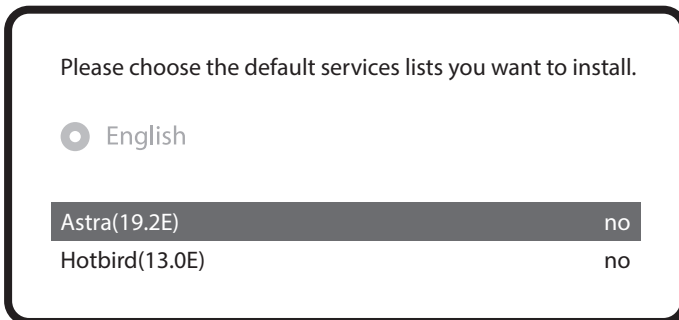

Run First Time Installation

Step 7. Parental Control Option

Here you can choose whether to enable the parental control option. If you press OK, you will be asked to enter PIN number.

Do you want to enable the parental control feature on your STB?

English

Yes

No

You need to set a PIN code and hide it from your children. Do you want to set the pin now?

English

Yes

No

Change pin code

New PIN	****
Reenter new PIN	****

For more information about ZERO 4K

TIP

By long pressing 'Help' button, you can also access to On-Screen Manual page.

* The content in this Easy Setup Guide is subject to change without notice.



Slovenský

VU⁺ zero 4K

Rýchly sprievodca inštaláciou

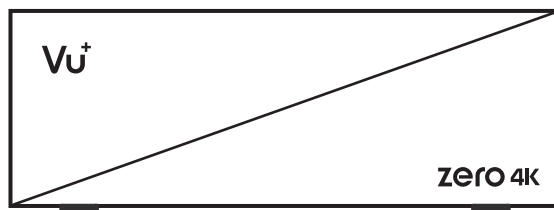

Obsah balenia?

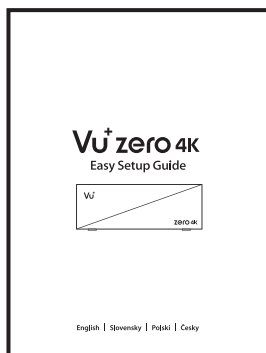
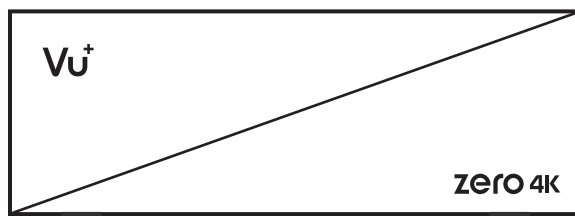

Rýchla príručka

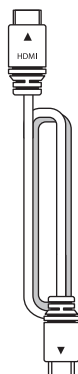

HDMI
Kábel

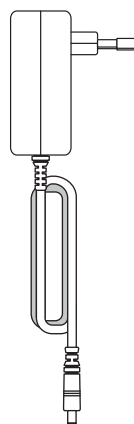

Napájací
adaptér



Externý IR
Kábel

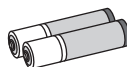

DO Batérie



DO

Předný panel

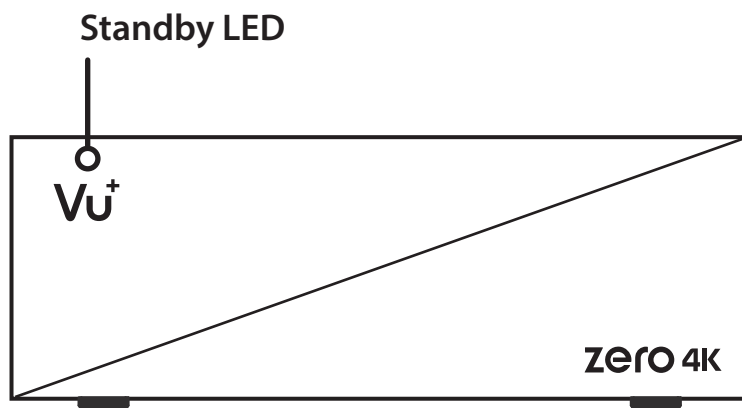

Zadný Panel

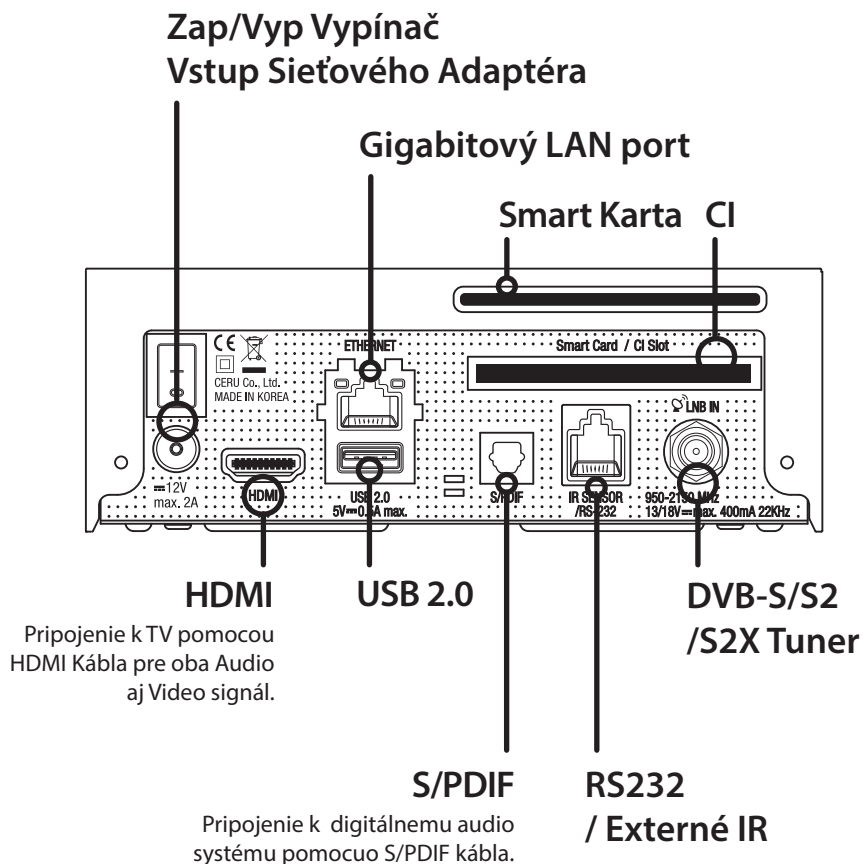

Dial'kové Ovládanie

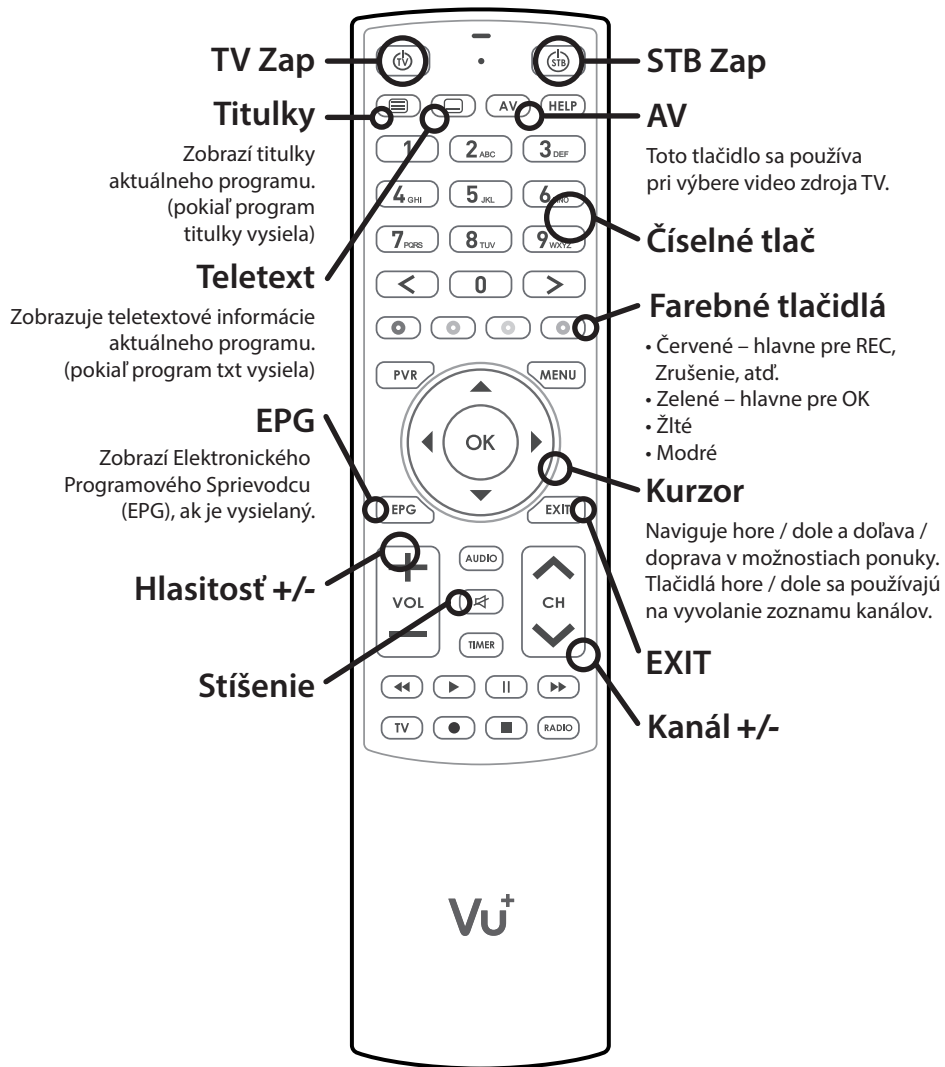

Pripojenie káblov

1. Pripojte Satelitný signál do vstupu tunera.

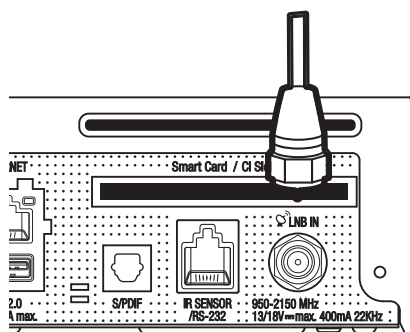

2. Pripojenie ZERO 4K k TV

Jeden HDMI kábel je súčasťou balenia. Jeden koniec kábla pripojte k HDMI vstupu na TV prijímači. Druhý koniec kábla pripojte k HDMI výstupu na prijímači ZERO 4K.

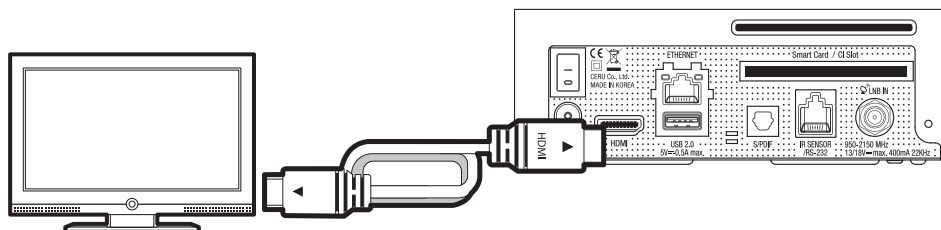

Pripojenie káblov

3. Zapnutie

Napájací kábel a adaptér sú priložené v balení.

Okrúhlu koncovku napájacieho adaptéra pripojte k napájaciemu vstupu na prijímači ZERO 4K.

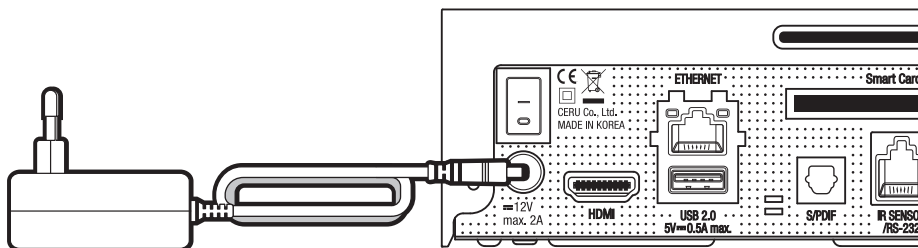

! POZNÁMKA

DC vstupné napájanie
• 12V \equiv 2A

Úvodná inštalácia

krok 1. Výber video vstupu

Výber video vstupu

Ak vidíte túto stránku na obrazovke stlačte tlačidlo OK prosím alebo zvolte iný vstupný port.

Nasledujúci vstupný port sa automaticky preskúma za 20 sekúnd.

Slovenčina

HDMI

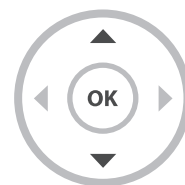

krok 2. Výber video režimu

Výber video režimu

Slovenčina

720p

1080i

1080p

2160p

576p

480p

576i



Úvodná inštalácia

krok 3. Výber jazyka

Pomocou tlačidiel HORE a DOLU vyberte jazyk. Potom stlačte tlačidlo OK.

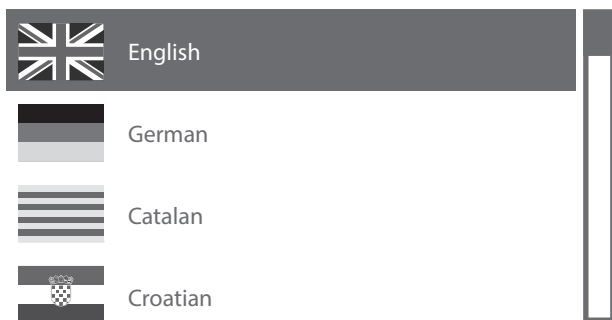

krok 4. Konfigurácia satelitného pripojenia

Vitajte

Tento sprievodca inštaláciou vás prevedie základným nastavením vášho STB.
Stlačte tlačidlo OK na diaľkovom ovládači a prejdite na ďalší krok.

Slovenčina

Úvodná inštalácia

Pomocou tlačidiel hore / dolu na diaľkovom ovládači vyberte možnosť. Potom stlačte tlačidlo OK.

Slovenčina

Použiť sprievodcu nastavením

Opustiť sprievodcu



Pomocou tlačidiel doľava a doprava môžete zmeniť niektorú z možností.

Slovenčina

Konfiguračný režim nie je nakonfigurovaný



Tlačidlami doľava/doprava môžete vybrať jeden z nasledujúcich konfiguračných režimov:

- Nothing connected (Nie je nič pripojené)
- Simple (Jednoduchý)
- Advanced (Rozšírený): Možnosť podrobnej konfigurácie používateľom.

Úvodná inštalácia

Ak zvolíte konfiguračný režim Simple (Jednoduchý), zobrazí sa nasledujúca obrazovka.

Pomocou tlačidiel doľava a doprava môžete zmeniť niektorú z možností. Nastavte tuner A.

Slovenčina

Konfiguračný mód	Jednoduchý
Mód	DiSEqC A/B
Port A	Astra(19.2E)
Port B	Hotbird(13.0E)
Nastavte napätie a 22KHz	Áno
DiSEqC povel len pri zmene satelitu	Nie



Popis iných režimov nájdete v návode na obsluhu k modelu ZERO 4K.

Na nasledujúcej obrazovke sa zobrazí výzva, či chcete nainštalovať predvolené zoznamy sateli tov. Po stlačení tlačidla OK sa zobrazí nasledujúca obrazovka:

Chcete nainštalovať predvolené satelitné zoznamy?

Slovenčina

Áno
 Nie



Úvodná inštalácia

krok 5. Vyhľadanie kanálov (Výber režimu vyhľadávania – Automatické/Manuálne vyhľadávanie)

- Ak vyberiete možnosť No (Nie), zobrazí sa nasledujúca obrazovka. Kanály je možné vyhľadať v režime manuálneho alebo automatického vyhľadávania.

Chcete spustiť vyhľadávanie programov?

Slovenčina

Áno, vykonajte automatické vyhľadávanie

Áno, vykonajte manuálne vyhľadávanie

Nie, vyľadávať neskôr manuálne

- Automatické vyhľadávanie

Ak zvolíte nastavenie Automatické vyhľadávanie, zobrazí sa výzva, či chcete pred spustením vyhľadávania vymazať všetky uložené kanály.

Čo chcete vyhľadávať?

Slovenčina

Áno, Vymazať pred skenovaním

Áno, vyhľadávať Tuner A(DVB-S2)

Úvodná inštalácia

Stlačením tlačidla OK spustíte vyhľadávanie kanálov.

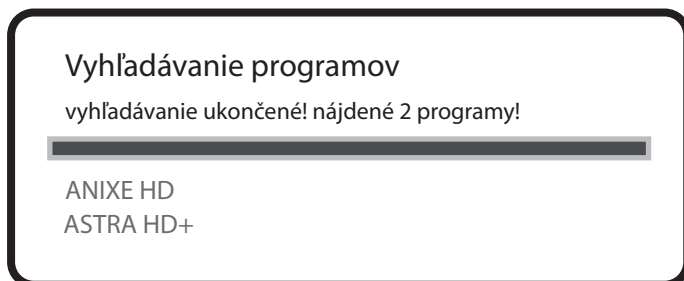

• Vyhľadávanie kanálov

Ak ste nastavili správne parametre vyhľadávania, zobrazí sa zoznam nájdených kanálov.

krok 6. Inštalácia štandardného zoznamu služieb

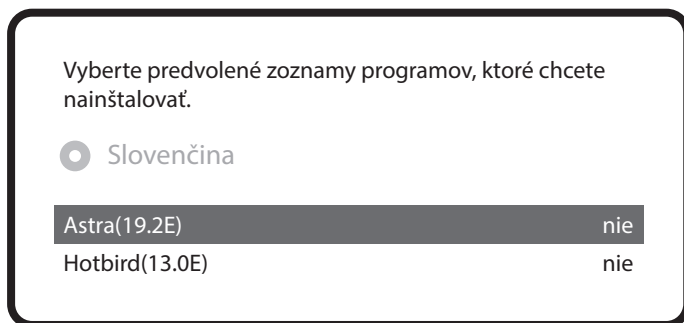

Úvodná inštalácia

krok 7. Nastavenie rodičovského zámku

Tu môžete nastaviť, či chcete aktivovať rodičovský zámok.
Po stlačení tlačidla OK sa zobrazí výzva na zadanie PIN kódu.

Chcete aktivovať funkciu rodičovskej kontroly na STB?

Slovenčina

Áno

Nie

Musíte nastaviť PIN kód a skryť ho pred vašimi deťmi.
Chcete nastaviť pin kód teraz?

Slovenčina

Áno

Nie

Zmena PIN kódu

Nový PIN

Potvrdenie nového PIN

Viac informácií o modeli ZERO 4K

TIP

Dlhým stlačením tlačidla „Help“ (Pomocník) môžete zobrazíť návod priamo na obrazovke.



Polski

VU⁺ zero 4K

Szybki przewodnik po instalacji

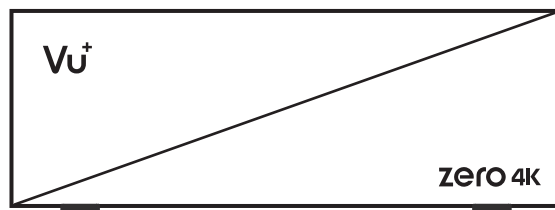

Zawartość opakowania ?

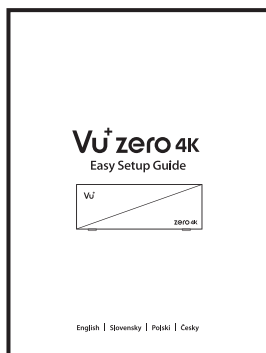
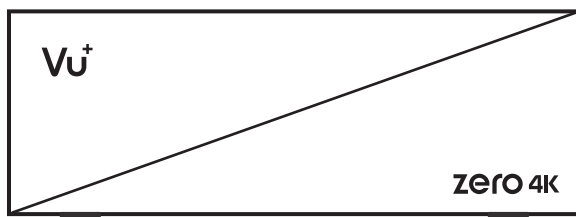

Instrukcja obsługi

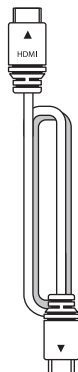

HDMI
Kabel

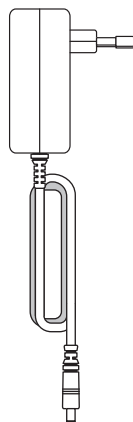

Zasilacz



Pilot



Kabel zewnętrznego
o czujnika podczerwieni

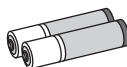

Baterie

Przedni panel

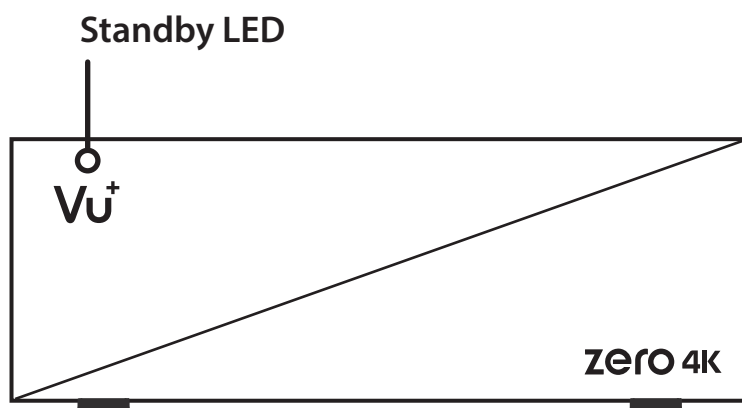

Panel tylny

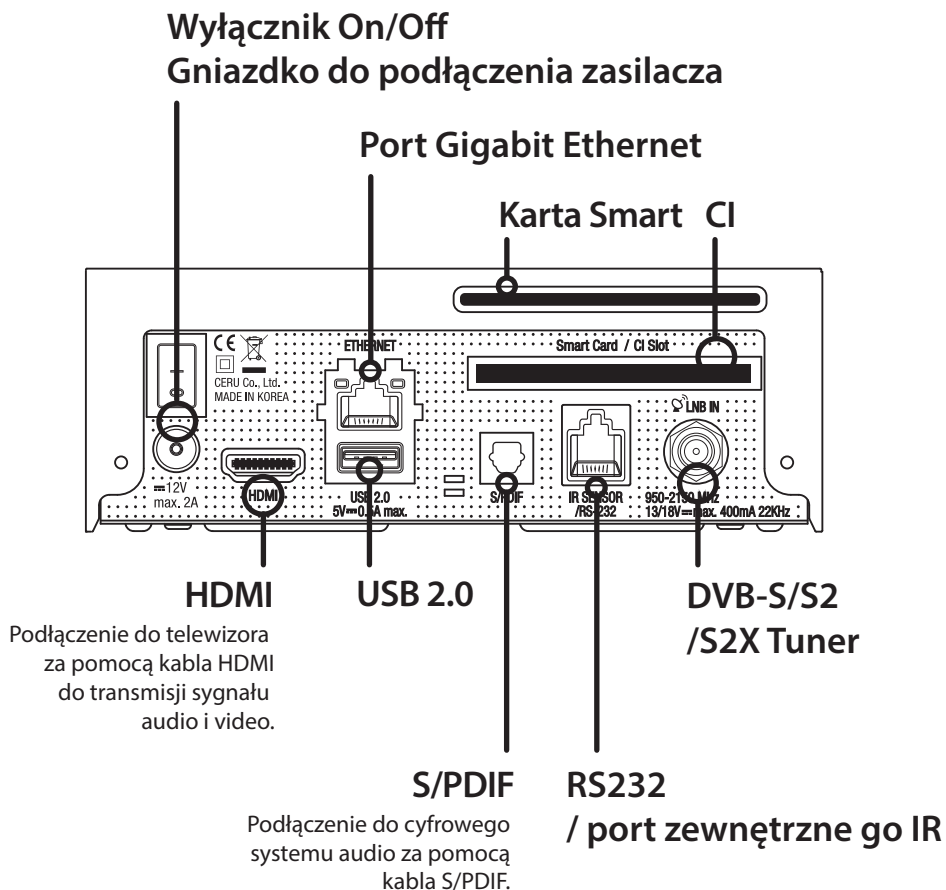

Pilot

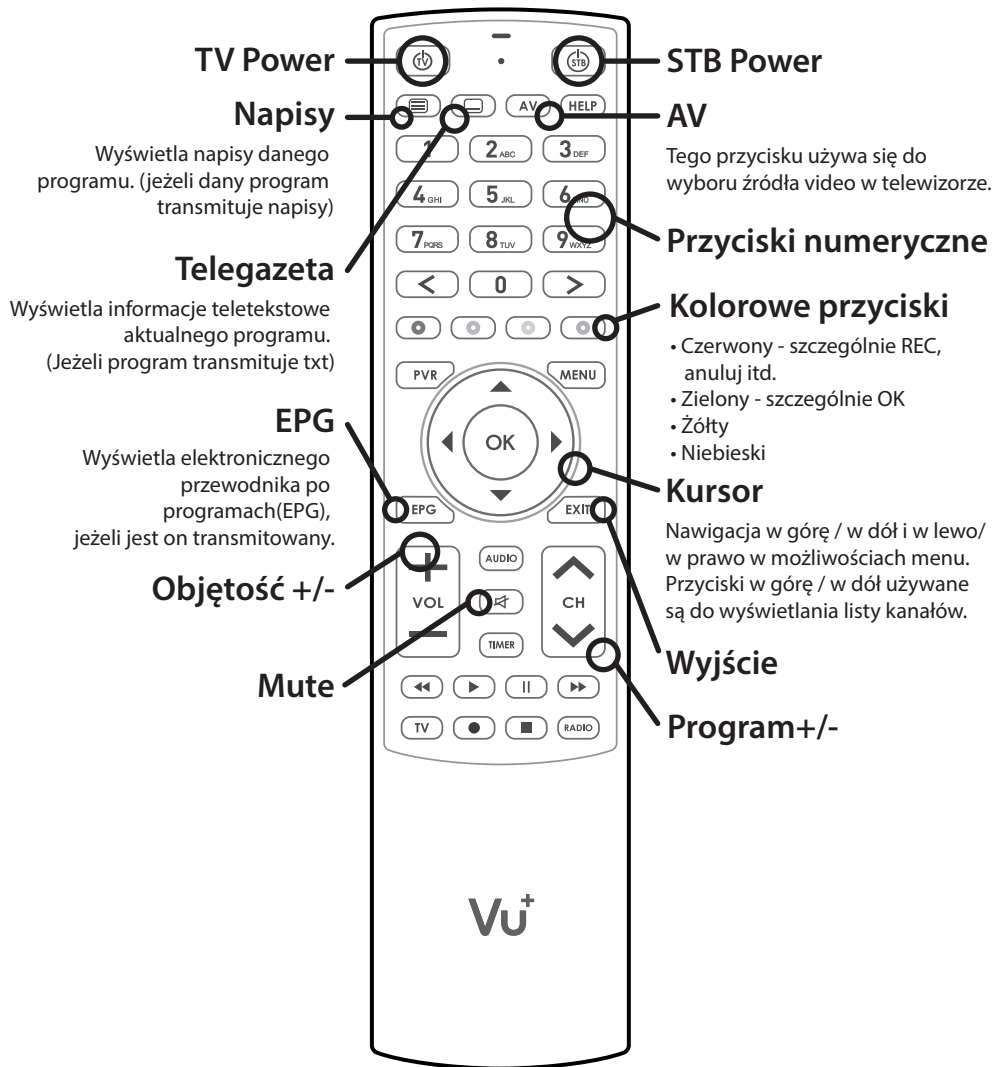

Połączenie

1. Kabel anteny satelitarnej podłączyć do odbiornika.

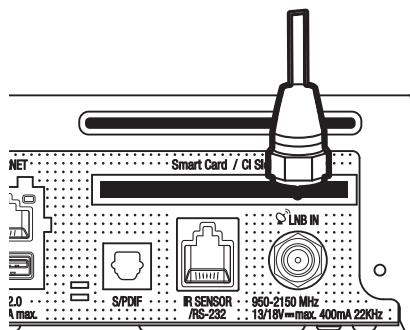

2. Podłączenie ZERO 4K do TV

Jeden kabel HDMI jest zawarty w opakowaniu. Jedną końcówkę kabla HDMI należy podłączyć do gniazdka wejścia HDMI w odbiorniku telewizyjnym. Drugą końcówkę kabla należy podłączyć do gniazdka wyjściowego HDMI w odbiorniku ZERO 4K.

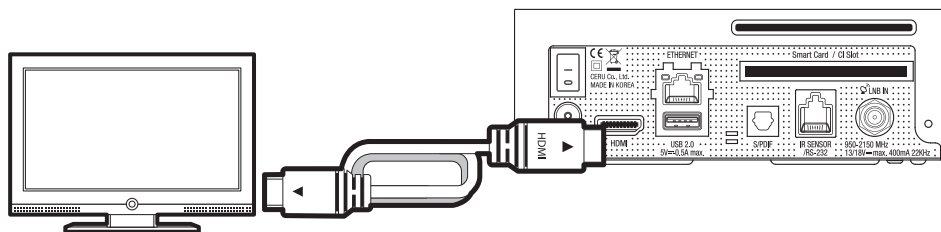

Połączenie

3. Uruchomienie

Kabel zasilający oraz zasilacz zawarte są w opakowaniu.

Okrągłą końcówkę kabla zasilającego należy podłączyć do gniazdka zasilania w odbiorniku ZERO 4K.

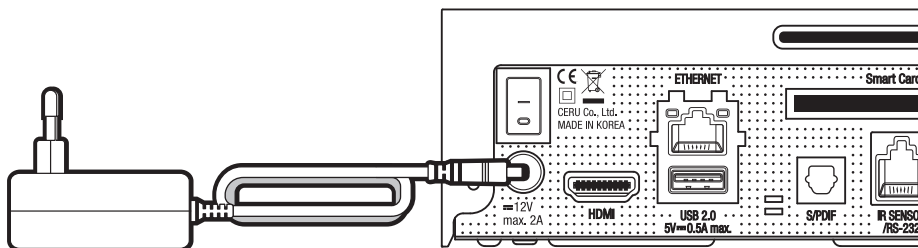

! UWAGA

Typ zasilania
• 12V $\overline{\text{---}}$ 2A

Pierwsza instalacja

krok 1. Wybór wejścia video

Wybór wejścia video

Jeśli w TV wyświetla się ta strona, wybierz przycisk OK lub inne wejście.

Następne wejście zostanie automatycznie wykryte za 20.

Polski

HDMI



krok 2. Wybór trybu video

Wybór trybu

Polski

720p

1080i

1080p

2160p

576p

480p

576i



Pierwsza instalacja

krok 3. Wybór języka

Za pomocą przycisków góra i dół wybierz język. Następnie naciśnij przycisk OK.

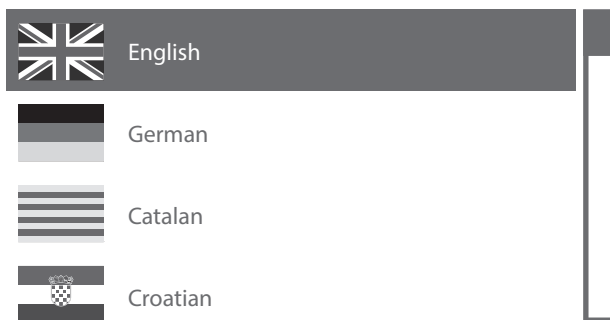

Krok 4. Konfiguracja połączenia satelitarnego

Witaj.

przewodnik po instalacji umożliwia zapoznanie się z podstawowymi ustawieniami STB.
Naciśnij przycisk OK, aby przejść do kolejnego kroku.

Polski

Pierwsza instalacja

Za pomocą przycisków góra/dół na pilocie wybierz właściwą opcję. Następnie naciśnij OK.

Polski

Użyj przewodnika po ustawieniach

Wyjdź z przewodnika



Za pomocą przycisków w lewo/w prawo możesz zmieniać opcje.

Polski

Tryb konfiguracji

nie skonfigurowany



Za pomocą przycisków w lewo/w prawo można wybrać jeden z następujących trybów konfiguracji:

- Brak połączenia
- Prosty
- Zaawansowany: Możliwość szczegółowej ko

Pierwsza instalacja

Jeżeli wybrany zostanie tryb konfiguracji Simple (Prosty), wyświetli się następujący ekran:

Za pomocą przycisków w lewo/w prawo możesz zmieniać opcje. Ustaw tuner A.

Polski

Tryb konfiguracji	Prosty
Tryb	DiSEqC A/B
Port A	Astra(19.2E)
Port B	Hotbird(13.0E)
Ustaw napięcie i 22KHz	Tak
DiSEqC tylko przy zmianie satelity	Nie



Opis innych trybów znajduje się w instrukcji obsługi modelu ZERO 4K.

Tutaj zostaniesz spytany, czy chcesz zainstalować domyślne listy satelitów. Po wciśnięciu przycisku OK wyświetli się następujący ekran:

Czy chcesz zainstalować domyślne listy?

Polski

Tak

Nie



Pierwsza instalacja

krok 5. Wyszukiwanie kanałów (Wybór trybu wyszukiwania - Wyszukiwanie automatyczne/ Wyszukiwanie ręczne)

•Jeżeli wybierzesz Nie, pojawi się następujący ekran. Kanały można wyszukiwać w trybie wyszukiwania automatycznego lub ręcznego.

Czy chcesz włączyć wyszukiwanie?

Polski

Tak, rozpocznij wyszukiwanie automatyczne

Tak, rozpocznij wyszukiwanie ręczne

Nie, wyszukuj ręcznie później

• Wyszukiwanie automatyczne

Jeżeli wybierzesz ustawienie Automatic Scan (Wyszukiwanie automatyczne), zostaniesz spytany, czy przed uruchomieniem wyszukiwania chcesz wymazać wszystkie zapisane kanały.

Co chcesz wyszukać?

Polski

Tak, wymaż przed wyszukiwaniem

Tak, wyszukaj Tuner A(DVB-S2)

Pierwsza instalacja

Po wciśnięciu przycisku OK zostanie rozpoczęte wyszukiwanie kanałów.

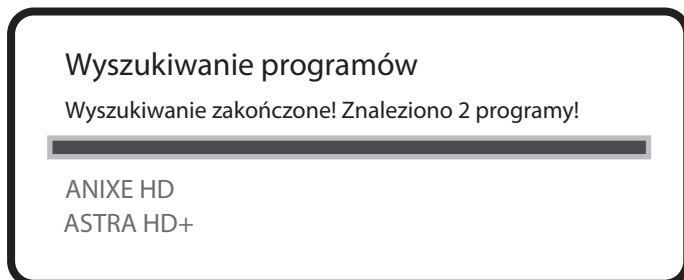

• Wyszukiwanie kanałów

Jezeli zostały ustawione właściwe parametry wyszukiwania, wyświetlona zostanie lista znalezionych kanałów.

krok 6. Instalacja standardowej listy usług

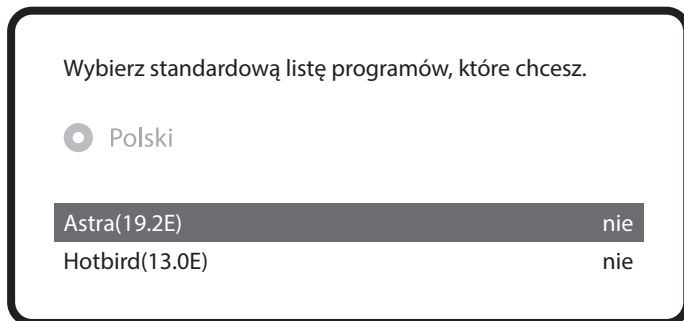

Pierwsza instalacja

krok 7. Ustawienie blokady rodzicielskiej

Tu możesz aktywować blokadę rodzicielską. Po wciśnięciu przycisku OK wyświetli się prośba o wpisanie kodu PIN.

Czy chcesz włączyć funkcję blokady rodzicielskiej na STB?

Polski

Tak

Nie

Ustaw kod PIN i ukryj go przed dziećmi.
Czy chcesz ustawić kod PIN teraz?

Polski

Tak

Nie

Zmiana kodu PIN

Nowy PIN

Potwierdzenie nowego PIN

Więcej informacji o modelu ZERO 4K

TIP

Poprzez przytrzymanie przycisku „Help” (Pomoc) możesz wyświetlić instrukcję obsługi bezpośrednio na ekranie.



Česky

VU⁺ zero 4K

Rychlý průvodce instalací

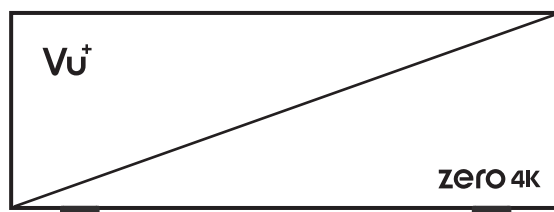

Obsah balení ?

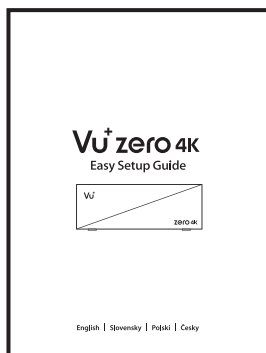
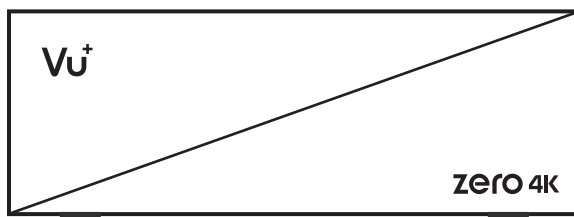

Manuál

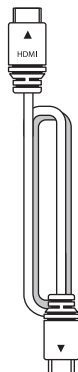

HDMI
Kabel

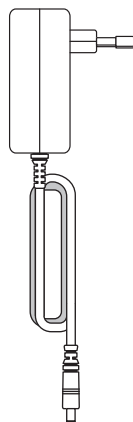

Napájecí
adaptér



Externí IR
Kabel

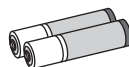

DO Baterie



DO

Přední panel

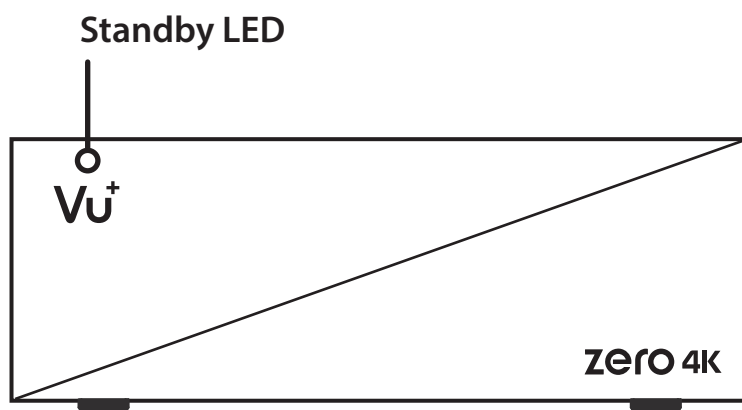

Zadní Panel

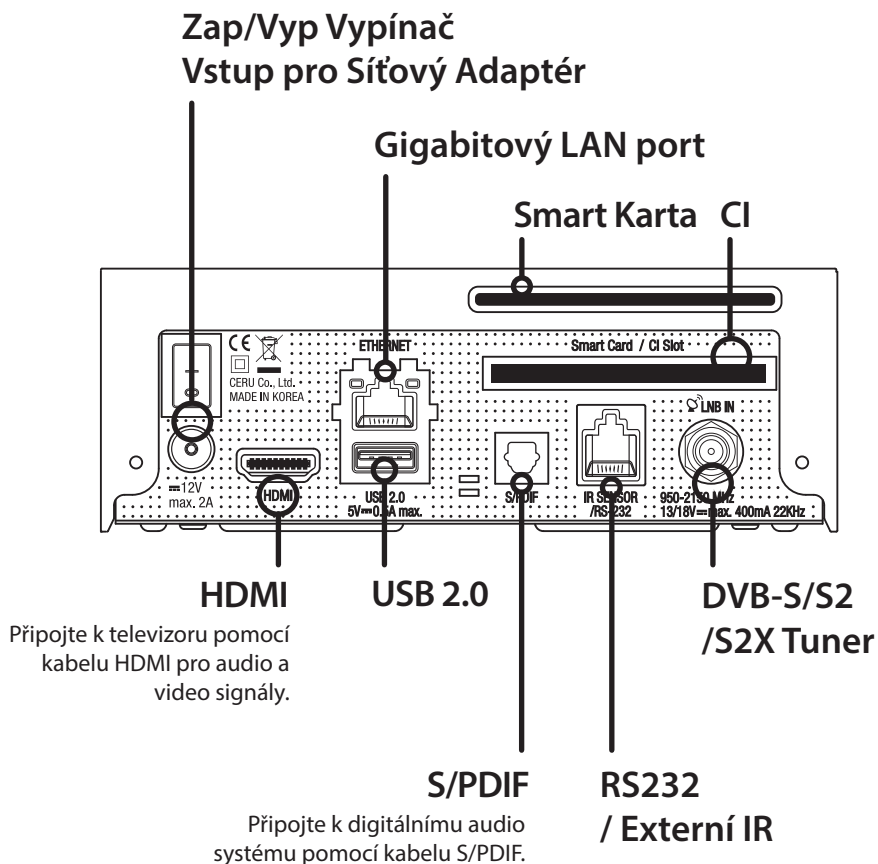

Dálkové Ovládání

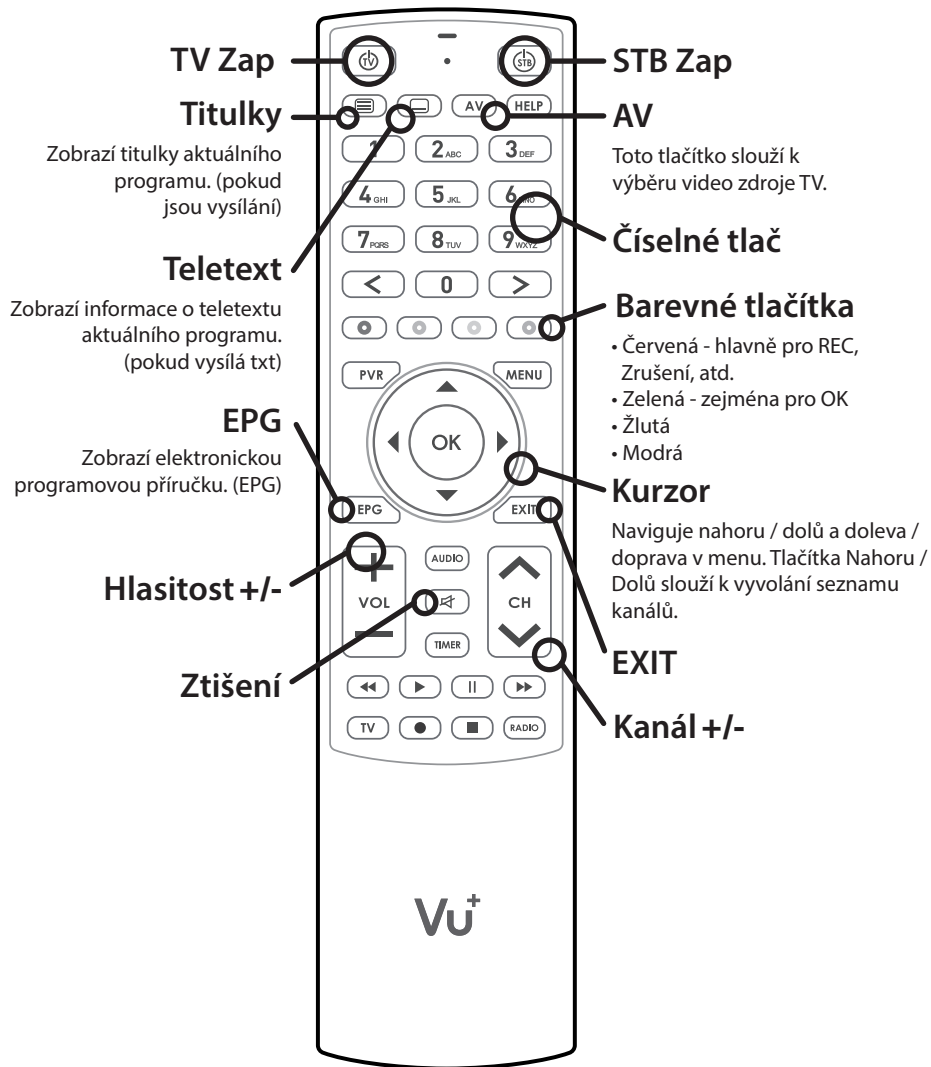

Připojení kabelů

1. Připojte Satelitní signál do vstupu tuneru.

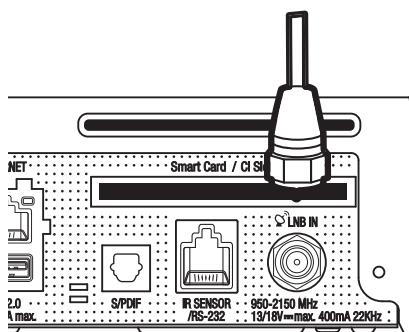

2. Připojení ZERO 4K k TV

Jeden HDMI kabel je součástí balení. Jeden konec kabelu připojte k HDMI vstupu na televizoru. Druhý konec kabelu připojte k HDMI výstupu na ZERO 4K.

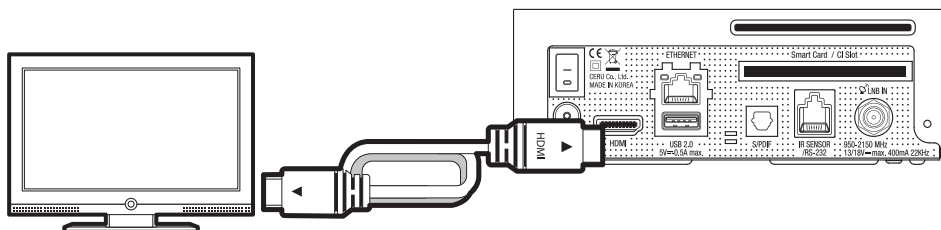

Připojení kabelů

3. Zapnutí

Napájecí kabel a adaptér jsou přiloženy v balení.

Kulatou koncovku napájecího adaptéru připojte k napájecímu vstupu na přijímači ZERO 4K.

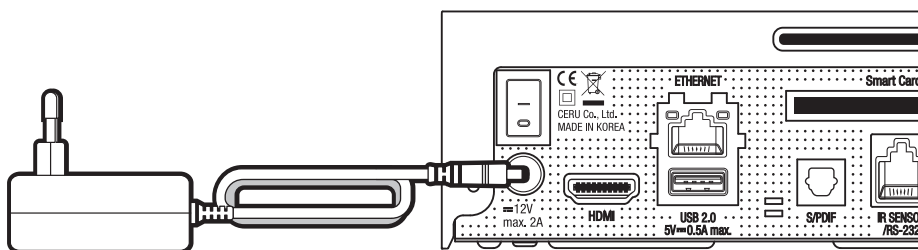

! POZNÁMKA

DC vstupní napájení
• 12V $\overline{\text{---}}$ 2A

Úvodní instalace

krok 1. Výběr video vstupu

Vyberte video vstup

Zobrazí-li se tato stránka na obrazovce, stiskněte tlačítko OK nebo zvolte jiný vstupní port.

Další vstupní port je automaticky naskenován po dobu 20 sekund.

Česky

HDMI

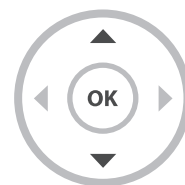

krok 2. Výběr video režimu

Výběr video režimu

Česky

720p

1080i

1080p

2160p

576p

480p

576i



Úvodní instalace

krok 3. Výběr jazyka

Pomocí tlačítek HORE a DOLU vyberte jazyk. Pak stiskněte tlačítko OK.

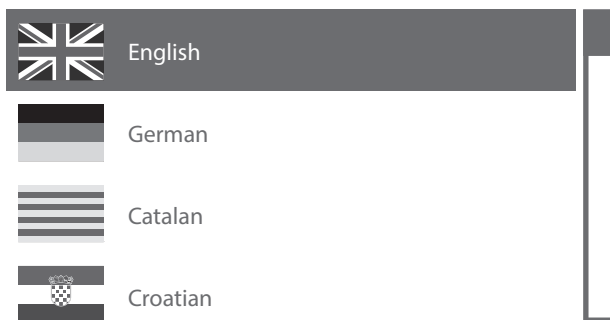

krok 4. Konfigurace satelitního připojení

Vítejte

Tento spouštěcí průvodce vás provede základními nastaveními vašeho STB. Stiskněte tlačítko OK na dálkovém ovladači a přejděte k dalšímu kroku.

Česky

Úvodní instalace

Pomocí tlačítek nahoru / dolů na dálkovém ovladači vyberte možnost. Pak stiskněte tlačítko OK.

Česky

Použijte průvodce nastavením

Opustit průvodce



Pomocí tlačítek doleva a doprava můžete změnit některou z možností.

Česky

Režim konfigurace

není konfigurovaný



Tlačítky doleva / doprava můžete vybrat jeden z následujících konfiguračních režimů:

- Nothing connected (Není nic připojeno)
- Simple (Jednoduchý)
- Advanced (Rozšířený): Možnost podrobné konfigurace uživatelem. Úvodní instalace.

Úvodní instalace

Pokud zvolíte konfigurační režim Simple (Jednoduchý), zobrazí se následující obrazovka.

Pomocí tlačítek doleva a doprava můžete změnit některou z možností. Nastavte tuner A.

Česky

Režim konfigurace	Jednoduchý
Mód	DiSEqC A/B
Port A	Astra(19.2E)
Port B	Hotbird(13.0E)
Nastavte napětí a 22kHz	Ano
DiSEqC povel pouze při změně satelitu	Ne



Popis jiných režimů najdete v návodu k obsluze k modelu ZERO 4K.

Na následující obrazovce se zobrazí výzva, zda chcete nainstalovat výchozí seznamy satelitů. Po stisknutí tlačítka OK se zobrazí následující obrazovka:

Chcete nainstalovat předem vybrané satelitní seznamy?

Česky

Ano
 Ne



Úvodní instalace

krok 5. Vyhledání kanálů

(Výběr režimu vyhledávání - Automatické/Manuální vyhledávání)

- Pokud zvolíte možnost Ne, zobrazí se následující obazovka.
Kanály je možné vyhledat v režimu manuálního nebo automatického vyhledávání.

Chcete vykonat vyhledávání?

Česky

Ano, proveďte automatické vyhledávání

Ano, proveďte ruční vyhledávání

Ne, vyhledávejte později ručně

- Automatické vyhledávání

Pokud zvolíte nastavení Automatic Scan (Automatické vyhledávání), zobrazí se výzva, zda chcete před spuštěním vyhledávání vymazat všechny uložené kanály.

Co chcete vyhledávat?

Česky

Ano, vymažte před skenováním

Ano, vyhledávání Tuner A(DVB-S2)

Úvodní instalace

Stisknutím tlačítka OK spustíte vyhledávání kanálů

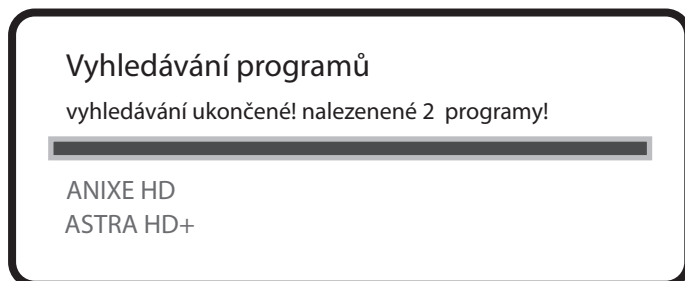

• Vyhledávání kanálů

Pokud jste nastavili správně parametry vyhledávání, zobrazí se seznam nalezených kanálů.

krok 6. Instalace standardního seznamu služeb

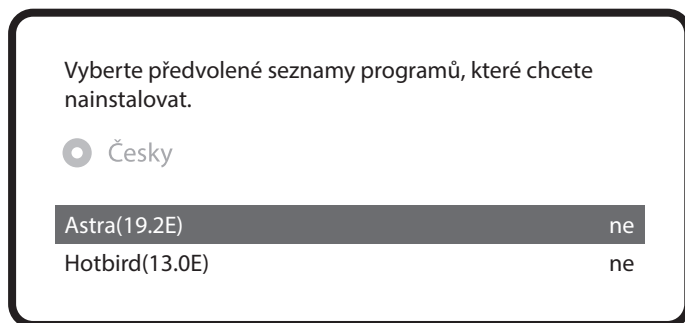

Úvodní instalace

krok 7. Nastavení rodičovského zámku

Zde můžete nastavit, zda chcete aktivovat rodičovský zámek.
Po stisknutí tlačítka OK se zobrazí výzva k zadání PIN kódu.

Chcete povolit rodičovskou kontrolu na STB?

Česky

Ano

Ne

Musíte nastavit PIN kód a skrýt ho před vašimi dětmi.
Chcete nastavit pin kód nyní?

Česky

Ano

Ne

Změna PIN kodu

Nový PIN

Potvrzení nového PINu

Více informací o modelu ZERO 4K

TIP

Dlouhým stiskem tlačítka "Help" (Nápověda) můžete zobrazit návod přímo na obrazovce.



A Guide to Request of GPLv2 based Software

This product contains software whose rights holders license it on the terms of the GNU General Public License, version 2 (GPLv2). You can find the text of this license in its English original version in the manual for this product. We will provide you with the complete corresponding source code of the software licensed under the GPLv2.

if you send us a written request by email to the following addresses:

Vu+ Support Team, support@vuplus.com

detailing the name of the product and indicating how we can contact you.

Please note that we will ask you to pay us a certain amount of money for the costs incurred.

The amount can be varied according to your location and Vu+ Support Team will notify the exact cost when receiving the request.

This offer is valid for three years from the moment we distributed the product.

In addition, you can access the source code for our devices using the command below.

```
git clone http://code.vuplus.com/git/dvbapp.git
```

CE Certificate Note

Hereby CERU Co., Ltd. declare, that the device Vu+ ZERO 4K is in compliance with the essential requirements and other relevant provisions of Directive 1999/5 /EG.

Hiermit erklärt CERU Co., Ltd., dass sich das Gerät Vu+ ZERO 4K in Übereinstimmung mit den grundlegenden Anforderungen und den übrigen einschlägigen Bestimmungen der Richtlinie 1999/5/EG befindet.

The full CE Declaration of Conformity documents are available upon request.

sales@vuplus.com

Die vollständige Konformitätserklärung wird Ihnen auf Anfrage zur Verfügung gestellt

sales@vuplus.com

MEMO

MEMO

MANUAL / ZERO 4K



71-1010062-00