

# VU<sup>+</sup> UNO 4K SE

## Easy Setup Guide



English | Slovensky | Polski | Česky

English

# VU<sup>+</sup> UNO 4K SE

## Easy Setup Guide

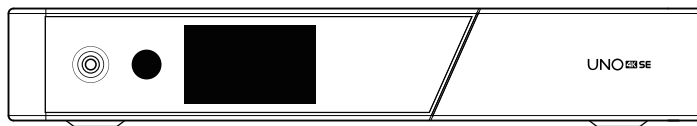

# What's included?

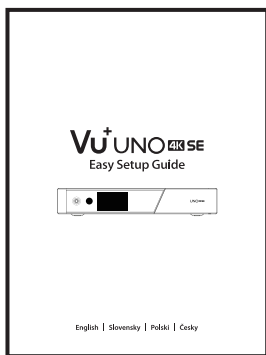
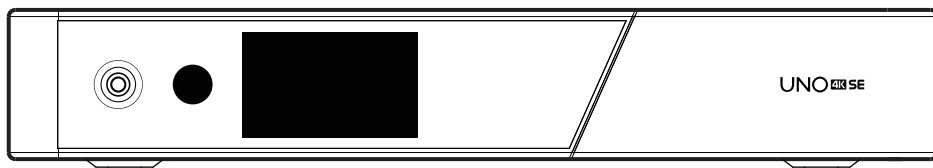

Easy Setup Guide

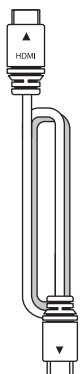

HDMI Cable

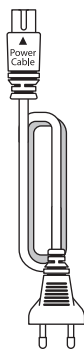

Power Cord

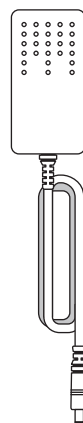

Power Adapter



External IR Cable

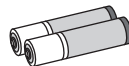

RCU Battery

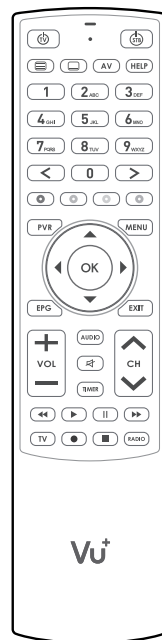

RCU

# Front Panel

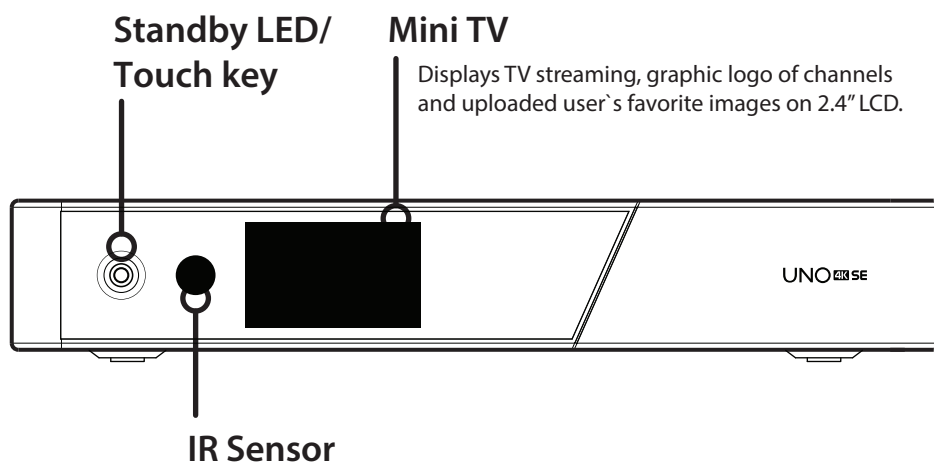



# Remote Control

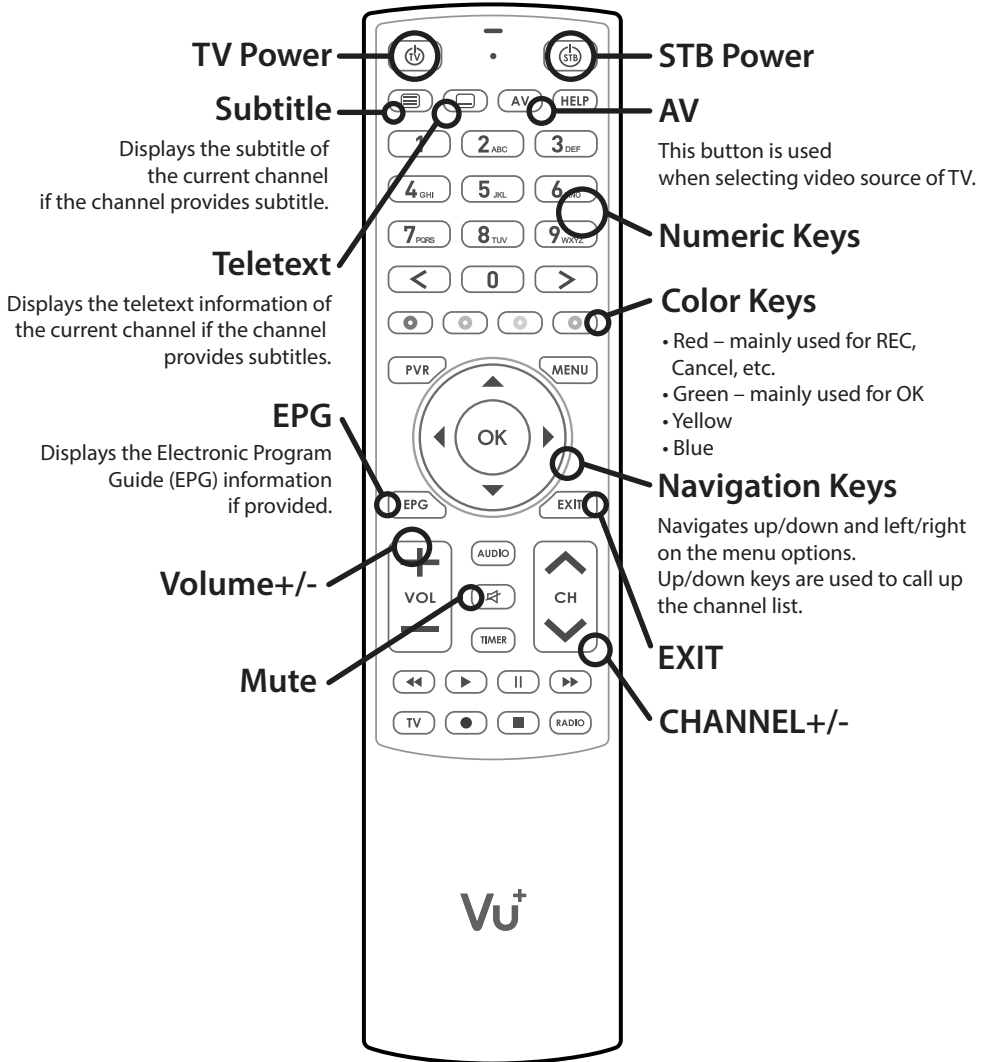

# Connecting Cable

## 1. Connect Satellite/Cable Signal cable to UNO 4K SE

Vu+ UNO 4K SE has pluggable FBC tuner slot which you can choose FBC-S2 tuner or FBC-C tuner or Dual DVB-T2 tuner

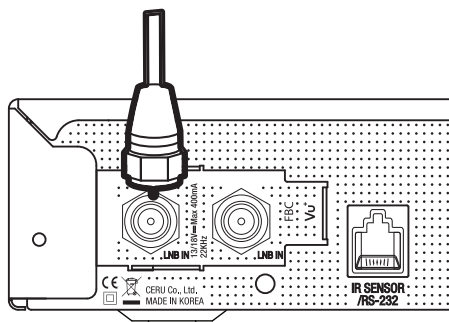

- 1) Combination FBC-S2 Tuner
- 2) Combination FBC-C Tuner
- 3) Dual DVB-T2 Tuner

## 2. Connect UNO 4K SE to the TV

One HDMI cable is included in the accessory box. Connect one end of the cable to the HDMI input of TV. Connect the other end to the HDMI output of UNO 4K SE.

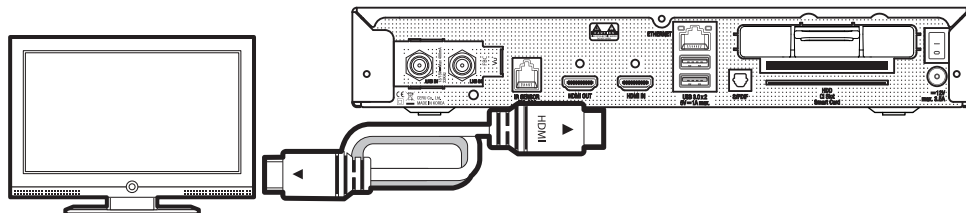

# Connecting Cable

## 3. Power Up

A power cord and an adapter are provided in the accessory box.

Plug the round end of the adapter power cord into the power input of UNO 4K SE.

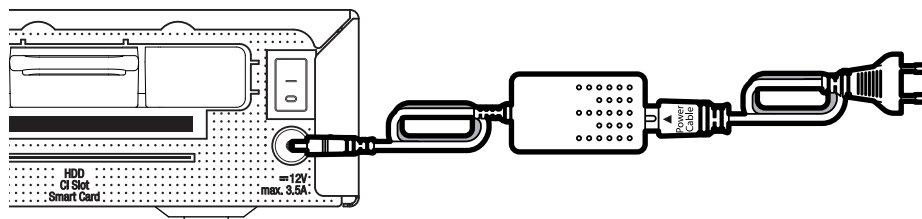

### ! NOTE

DC input condition  
• 12V  $\overline{\text{---}}$  3.5A



# Run First Time Installation

## Step 1. Video Input Selection

Video input selection

Please press OK if you can see this page on your TV or select a different input port.

The next input port will be automatically probed in 20 seconds.

English

HDMI



## Step 2. Video Mode Selection

Video mode selection

English

720p

1080i

1080p

2160p

576p

480p

576i



# Run First Time Installation

## Step 3. Language Selection

Please use the UP and DOWN keys to select your language. Afterwards press the OK button.

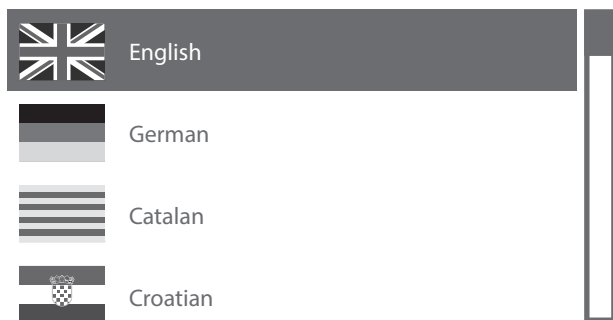

## Step 4. Configuring Satellite Connection

Welcome.

This start wizard will guide you through the basic setup of your STB. Press the OK button on your remote control to move to the next step.

English

# Run First Time Installation

Use the up/down keys on your remote control to select an option. After that, press OK.

English

Use wizard to set up basic features

Exit wizard



Use the left and right buttons to change an option.

English

Configuration Mode not configured



Using LEFT/RIGHT keys, you can choose one of the following Configuration Modes:

- Nothing connected
- Simple
- Loop-through to
- Equal to: mode to use the same configuration as that of Tuner B.
- Advanced: for an advanced user configuration.

# Run First Time Installation

If you choose Simple configuration mode, the following picture will appear.

Use the left and right buttons to change an option.  
Please set up tuner A.

English

<b>Configuration Mode</b>	<b>Simple</b>
Mode	DiSEqC A/B
Port A	Astra(19.2E)
Port B	Hotbird(13.0E)
Set Voltage and 22KHz	yes
Send DiSEqC only on satellite change	no



FBC-Cable tuner of Vu+ can be used selectively, however you can tuner into only one mode(S2 or Cable) at a time.

For the other modes, please refer to the user manual of UNO 4K SE.

Here you will be asked whether you want to install the default satellite lists. Press OK and the following image appears:

Do you want to install default sat lists?

English

**Yes**

No



# Run First Time Installation

## Step 5. Channel Scan (Selecting Scan Mode - Automatic Scan / Manual Scan)

- If you press No, following image will appears.  
Channel scanning is possible either in Automatic Scan mode or Manual Scan mode.

Do you want to do a service scan?

English

**Yes, do an automatic scan now**

Yes, do a manual scan now

No, scan later manually

- Automatic Scan  
If you choose Automatic Scan, you will be asked whether to erase all the existing channels before scanning.

What do you want to scan?

English

Yes, Clear before scan

**Yes, ScanTuner A(DVB-S2)**

No, scan later manually

# Run First Time Installation

Press OK to initiate the channel scan.

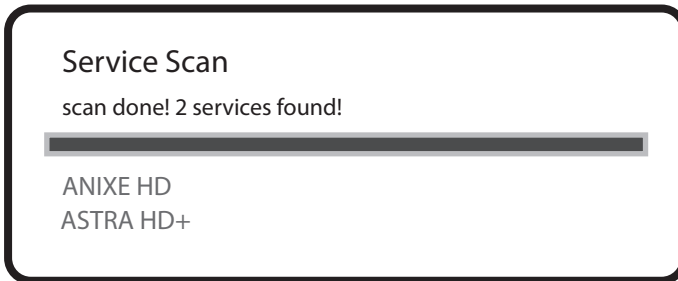

## • Channel Scanning

The scanned channels will be displayed if the previous configurations have been done correctly.

## Step 6. Install Default Service List

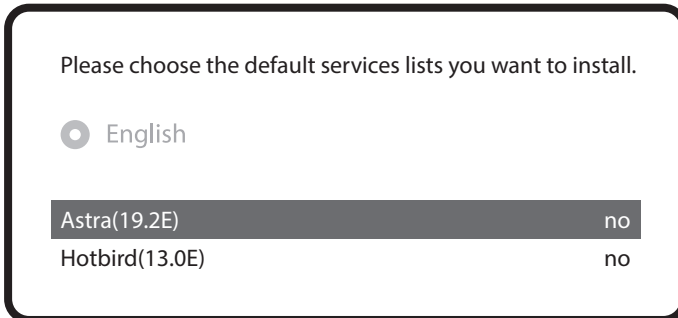

# Run First Time Installation

## Step 7. Parental Control Option

Here you can choose whether to enable the parental control option. If you press OK, you will be asked to enter PIN number

Do you want to enable the parental control feature on your STB?

English

Yes

No

You need to set a PIN code and hide it from your children.

Do you want to set the pin now?

English

Yes

No

Change pin code

New PIN

\*\*\*\*

Reenter new PIN

\*\*\*\*

## For more information about UNO 4K SE

**TIP**

By long pressing 'Help' button, you can also access to On-Screen Manual page.

\* The content in this Easy Setup Guide is subject to change without notice.





**Slovensky**

# VU<sup>+</sup> UNO 4K SE

Rýchly sprievodca inštaláciou



# Obsah balenia:

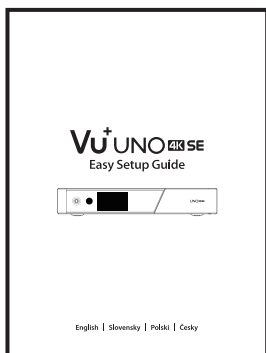
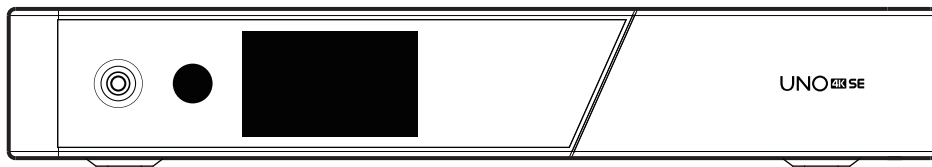

Rýchla príručka

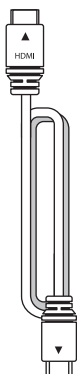

HDMI kábel

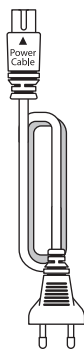

Sieťový kábel

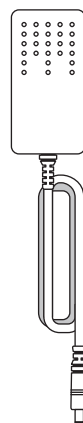

Nap. Adaptér

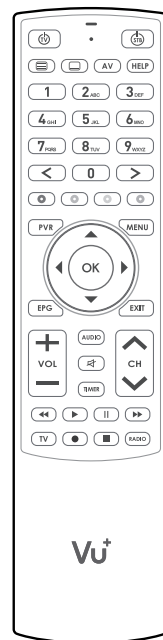

DO



Externé IR oko

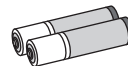

Batérie

# Přední Panel

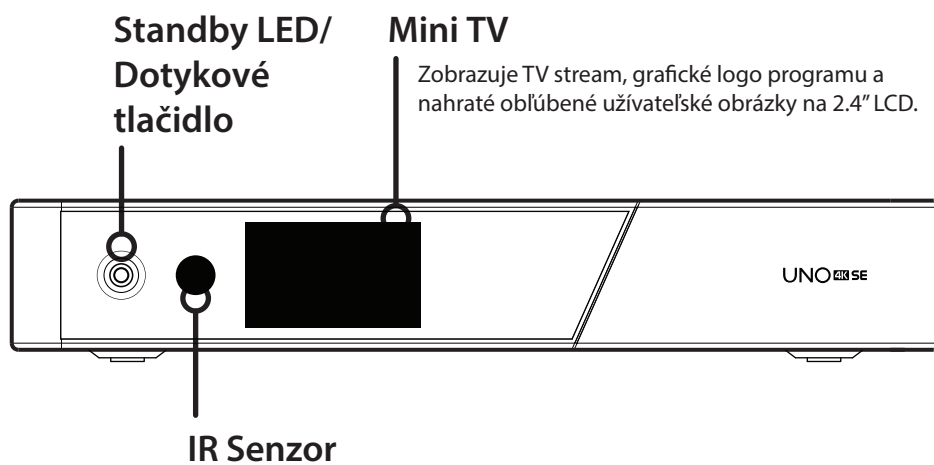

# Zadný panel

## FBC zásuvka pre tuner

Podporované FBC-S2 a FBC-C a Duálny DVB-T2.

RS232  
/ Externé IR

Gigabitový Ethernet

Oddeliteľný 2.5"  
HDD BRKT

CI

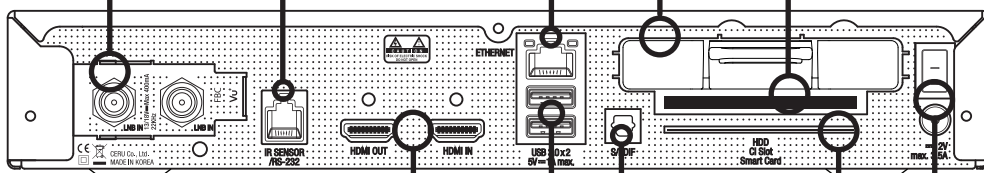

**HDMI Vstup/Výstup**  
Pripojenie k TV pomocou kábla  
HDMI pre audio a video signál,  
tiež na používanie iných zariadení  
pripojených k portu HDMI.

Smart karta

S/PDIF

Pripojenie k digitálnemu  
audiosystému pomocou  
kábla S / PDIF.

2x USB 3.0

Vypínač On/Off  
Vstup pre sieťový  
adaptér

# Dial'kový ovládač

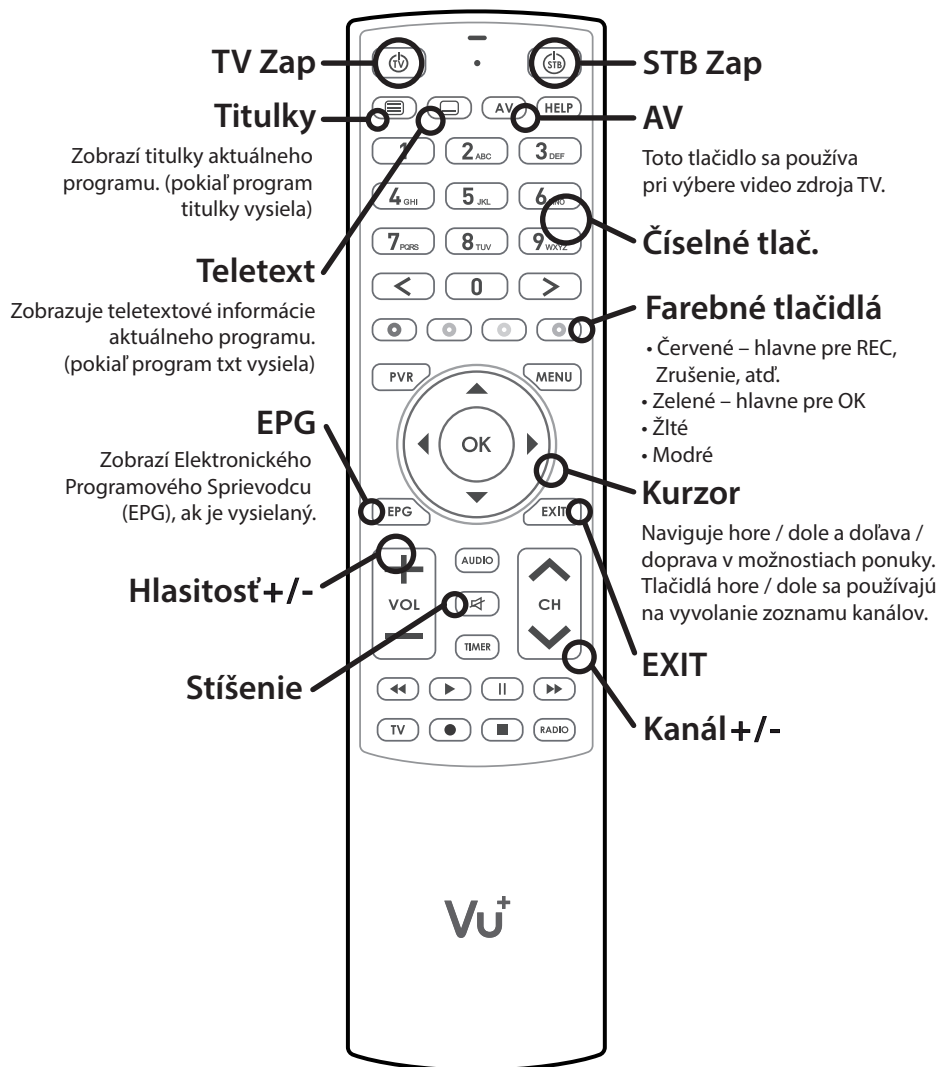

# Pripojenie káblov

## 1. Kábel zo satelitnej antény/káblového rozvodu pripojte do prijímača UNO 4K SE

Vu+ UNO 4K SE je vybavený zásuvkou na inštaláciu tunera typu FBC, do ktorej môžete nainštalovať FBC-S2, FBC-C tuner alebo duálny DVB-T2 tuner.

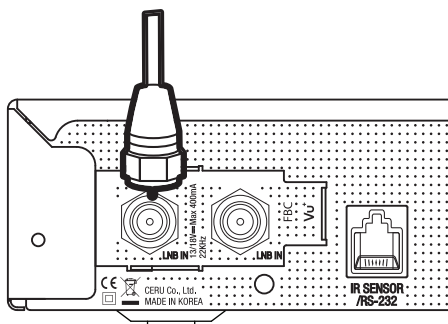

- 1) Kombinácia FBC-S2 Tuner
- 2) Kombinácia FBC-C Tuner
- 3) Duálny DVB-T2 Tuner

## 2. Pripojenie UNO 4K SE k TV

Jeden HDMI kábel je súčasťou balenia. Jeden koniec kábla pripojte k HDMI vstupu na TV prijímači. Druhý koniec kábla pripojte k HDMI výstupu na prijímači UNO 4K SE.

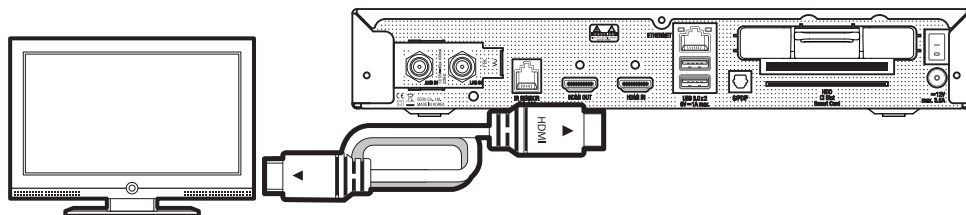

# Pripojenie káblov

## 3. Zapnutie

Napájací kábel a adaptér sú priložené v balení.

Okrúhlu koncovku napájacieho adaptéra pripojte k napájaciemu vstupu na prijímači UNO 4K SE.

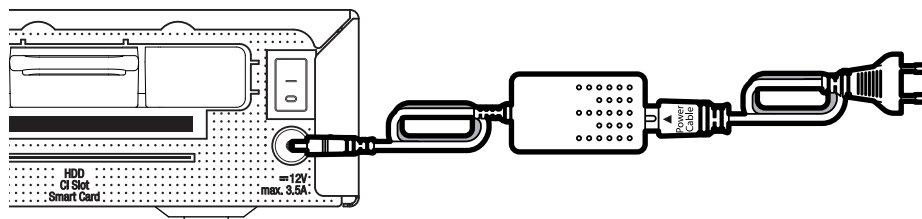

### ! POZNÁMKA

Typ napájania:

• 12V  $\overline{\text{---}}$  3.5A



# Úvodná inštalácia

## krok 1. Výber video vstupu

Výber video vstupu

Ak vidíte túto stránku na obrazovke stlačte tlačidlo OK prosím alebo zvolte iný vstupný port.

Nasledujúci vstupný port sa automaticky preskúma za 20 sekúnd.

Slovenčina

HDMI



## krok 2. Výber video režimu

Výber video režimu

Slovenčina

720p

1080i

1080p

2160p

576p

480p

576i



# Úvodná inštalácia

## krok 3. Výber jazyka

Pomocou tlačidiel HORE a DOLU vyberte jazyk.  
Potom stlačte tlačidlo OK.

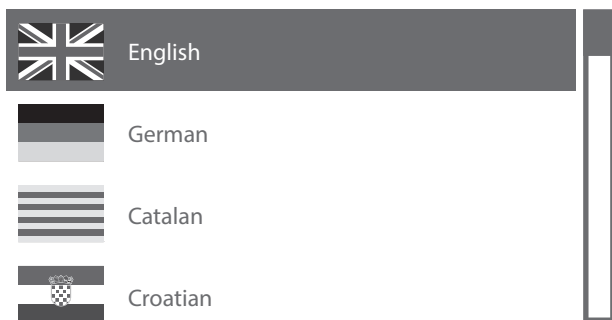

## krok 4. Konfigurácia satelitného pripojenia

Vitajte

Tento sprievodca inštaláciou vás prevedie základným nastavením vášho STB. Stlačte tlačidlo OK na diaľkovom ovládači a prejdite na ďalší krok.

Slovenčina

# Úvodná inštalácia

Pomocou tlačidiel hore / dolu na diaľkovom ovládači vyberte možnosť. Potom stlačte tlačidlo OK.

Slovenčina

Použiť sprievodcu nastavením

Opustiť sprievodcu



Pomocou tlačidiel doľava a doprava môžete zmeniť niektorú z možností.

Slovenčina

Konfiguračný režim      nie je nakonfigurovaný



Tlačidlami doľava/doprava môžete vybrať jeden z nasledujúcich konfiguračných režimov:

- Nothing connected (Nie je nič pripojené)
- Simple (Jednoduchý)
- Loop-through sľučka
- Equal to (Rovnaký): Používa sa rovnaká konfigurácia ako pri tuneri B.
- Advanced (Rozšírený): Možnosť podrobnej konfigurácie používateľom.

# Úvodná inštalácia

Ak zvolíte konfiguračný režim Simple (Jednoduchý), zobrazí sa nasledujúca obrazovka.

Pomocou tlačidiel dolava a doprava môžete zmeniť niektorú z možností. Nastavte tuner A.

Slovenčina

Konfiguračný mód	Jednoduchý
Mód	DiSEqC A/B
Port A	Astra(19.2E)
Port B	Hotbird(13.0E)
Nastavte napätie a 22 KHz	áno
DiSEqC povel len pri zmene satelitu	nie



Voliteľne je možné použiť aj káblový FBC tuner, súčasne sa dá však využívať iba jeden režim (S2 alebo káblový).

Popis iných režimov nájdete v návode na obsluhu k modelu UNO 4K SE.

Na nasledujúcej obrazovke sa zobrazí výzva, či chcete nainštalovať predvolené zoznamy sateli tov. Po stlačení tlačidla OK sa zobrazí nasledujúca obrazovka:

Chcete nainštalovať predvolené satelitné zoznamy?

Slovenčina

Áno

Nie



# Úvodná inštalácia

## krok 5. Vyhľadanie kanálov

[Výber režimu vyhľadávania – Automatic Scan (Automatické vyhľadávanie)/Manual Scan (Manuálne vyhľadávanie).]

- Ak vyberiete možnosť No (Nie), zobrazí sa nasledujúca obrazovka. Kanály je možné vyhľadať v režime manuálneho alebo automatického vyhľadávania.

Chcete spustiť vyhľadávanie programov?

Slovenčina

Áno, vykonajte automatické vyhľadávanie

Áno, vykonajte manuálne vyhľadávanie

Nie, vyladávať neskôr manuálne

- Automatické vyhľadávanie

Ak zvolíte nastavenie Automatické vyhľadávanie, zobrazí sa výzva, či chcete pred spustením vyhľadávania vymazať všetky uložené kanály.

Čo chcete vyhľadávať?

Slovenčina

Áno, Vymazať pred skenovaním

Áno, vyhľadávať Tuner A(DVB-S2)

Nie, vyladávať neskôr manuálne

# Úvodná inštalácia

Stlačením tlačidla OK spustíte vyhľadávanie kanálov.

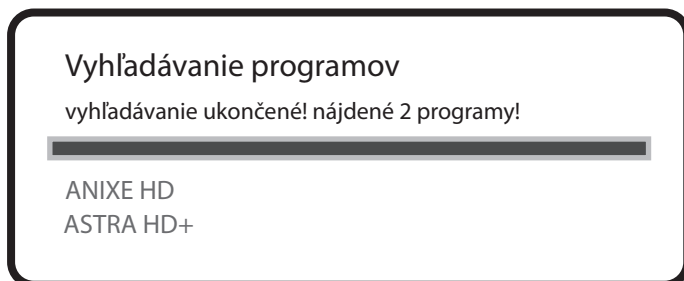

• Vyhľadávanie kanálov

Ak ste nastavili správne parametre vyhľadávania, zobrazí sa zoznam nájdených kanálov.

## krok 6. Inštalácia štandardného zoznamu služieb

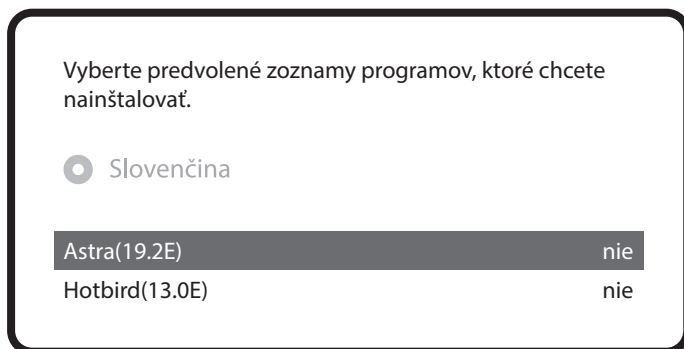

# Úvodná inštalácia

## krok 7. Nastavenie rodičovského zámku

Tu môžete nastaviť, či chcete aktivovať rodičovský zámok.  
Po stlačení tlačidla OK sa zobrazí výzva na zadanie PIN kódu.

Chcete aktivovať funkciu rodičovskej kontroly na STB?

Slovenčina

Áno

Nie

Musíte nastaviť PIN kód a skryť ho pred vašimi deťmi.  
Chcete nastaviť pin kód teraz?

Slovenčina

Áno

Nie

Zmena PIN kódu

Nový PIN

\*\*\*\*

Potvrdenie nového PIN

\*\*\*\*

## Viac informácií o modeli UNO 4K SE

**TIP**

Dlhým stlačením tlačidla „Help“ (Pomocník) môžete zobrazíť návod priamo na obrazovke.





Polski

# VU<sup>+</sup> UNO 4K SE

Szybki przewodnik po instalacji

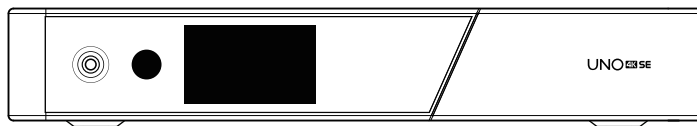

# Zawartość opakowania

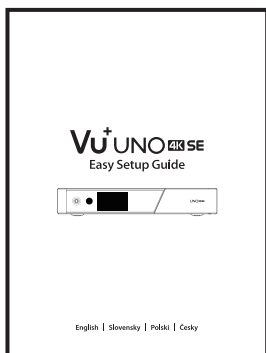
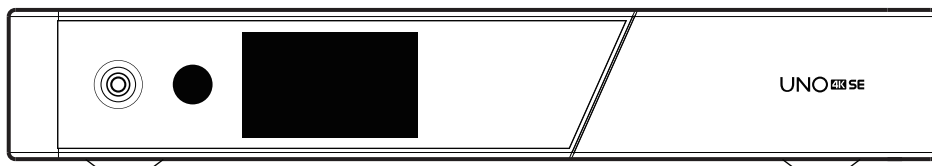

Instrukcja obsługi

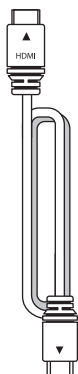

Kabel HDMI

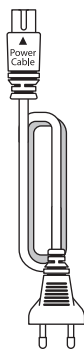

Kabel sieciowy

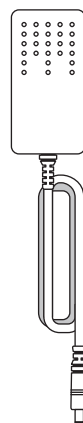

Zasilacz



Kabel zewnętrznego  
o czujnika  
podczerwieni

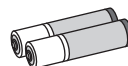

Baterie

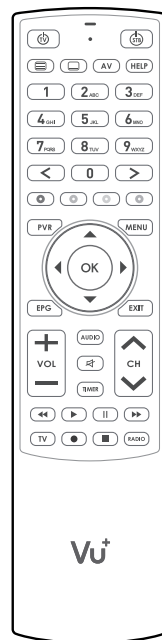

Pilot

# Przedni panel

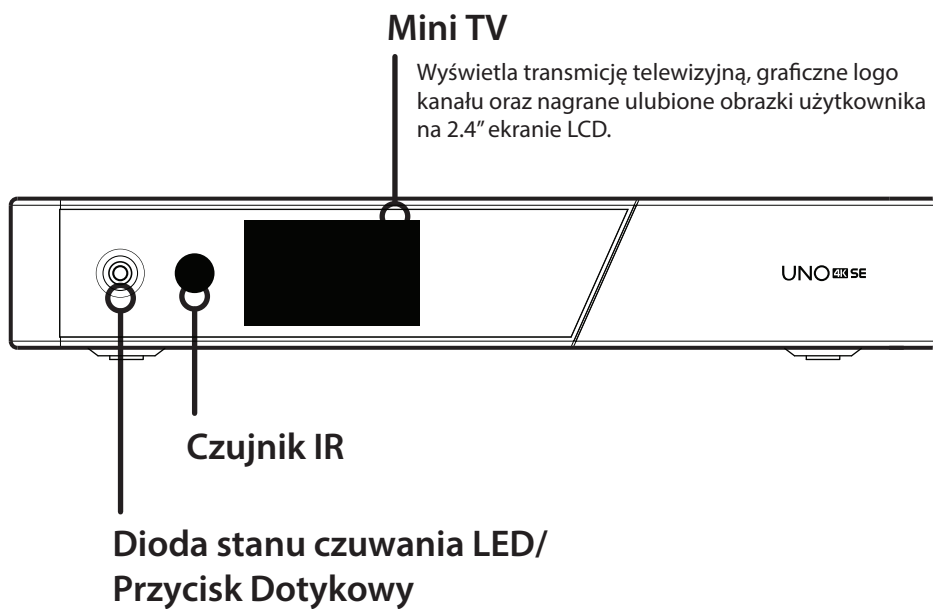

# Panel tylny

## Gniazdko tunera FBC

Obsługuje FBC-S2 i FBC-C oraz podwójny DVB-T2.

RS232 / port  
zewnętrzny  
go IR

Port Gigabit Ethernet

Odłączany 2.5"  
HDD BRKT

CI

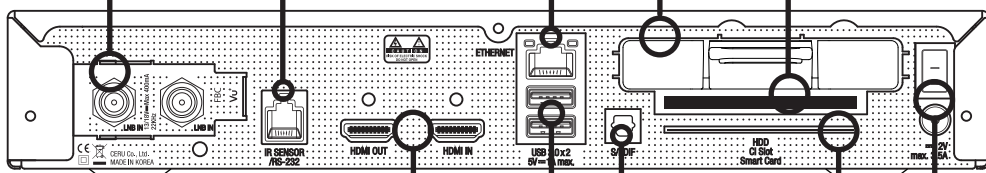

## Wejście/Wyjście HDMI

Podłączenie do telewizora za pomocą kabla HDMI do transmisji sygnału audio i video, jak również do podłączania innych urządzeń podłączanych do gniazdka HDMI.

S/PDIF

Podłączenie do cyfrowego systemu audio za pomocą kabla S / PDIF

2x USB 3.0

Wyłącznik On/Off

Gniazdko do podłączenia zasilacza

# Pilot

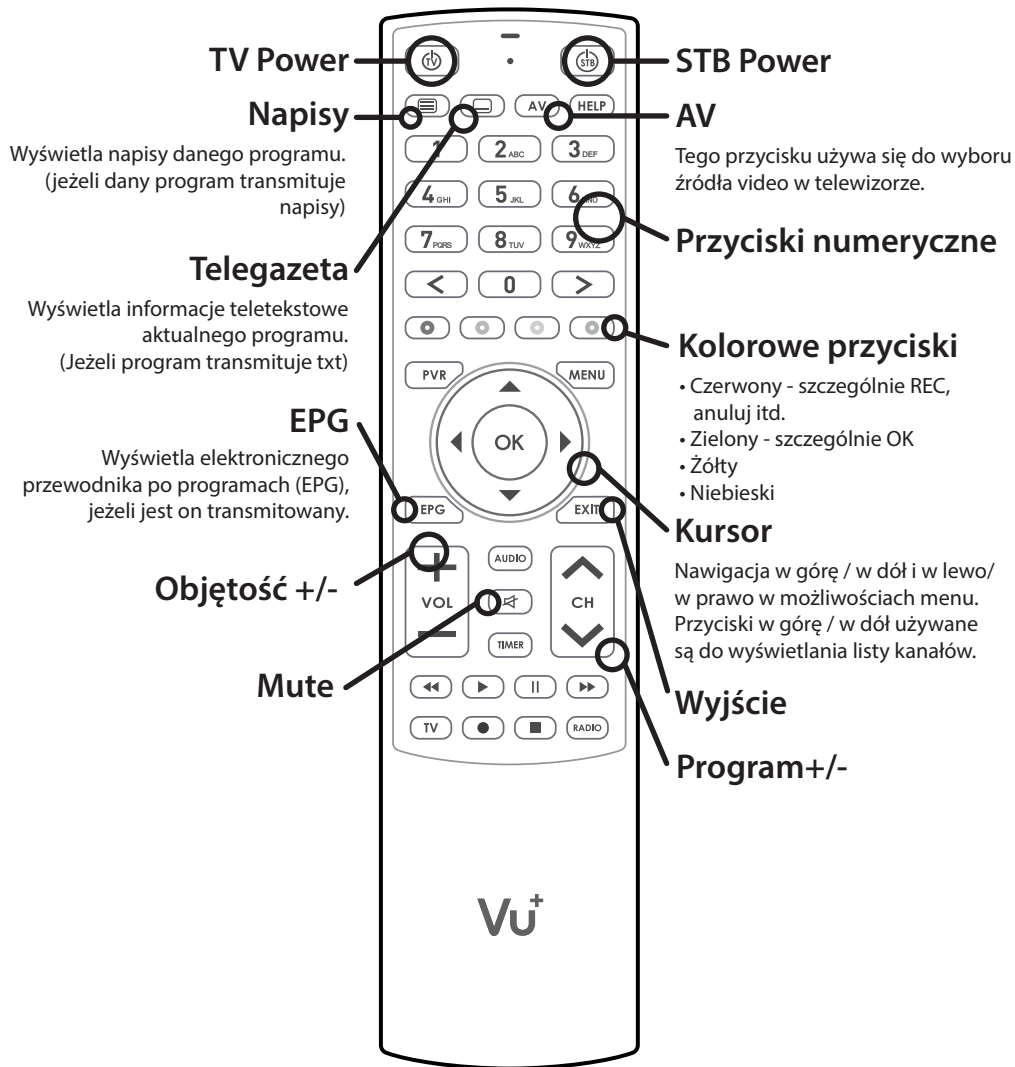

# Połączenie

## 1. Kabel anteny satelitarnej / instalacji antenowej podłączyć do odbiornika UNO 4K SE

Vu+ UNO 4K SE wyposażony jest we wtyczkę do podłączenia tunera typu FBC, do której można podłączyć tuner FBC-S2, FBC-C lub podwójnego tunera DVB-T2.

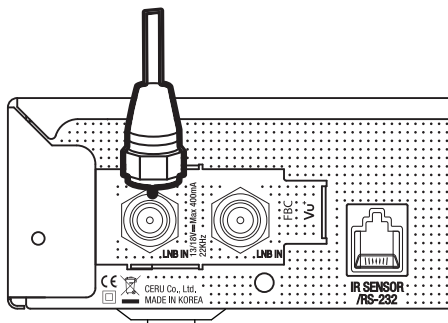

- 1) Kombinacja Tuner FBC-S2
- 2) Kombinacja Tuner FBC-C
- 3) Podwójny Tuner DVB-T2

## 2. Podłączenie UNO 4K SE do TV

Jeden kabel HDMI jest zawarty w opakowaniu. Jedną końcówkę kabla HDMI należy podłączyć do gniazdka wejścia HDMI w odbiorniku telewizyjnym. Drugą końcówkę kabla należy podłączyć do gniazdka wyjściowego HDMI w odbiorniku UNO 4K SE.

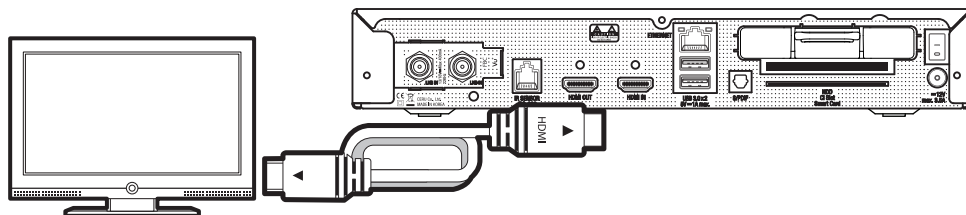

# Połączenie

## 3. Uruchomienie

Kabel zasilający oraz zasilacz zawarte są w opakowaniu.

Okrętką końcówkę kabla zasilającego należy podłączyć do gniazdka zasilania w odbiorniku UNO 4K SE.

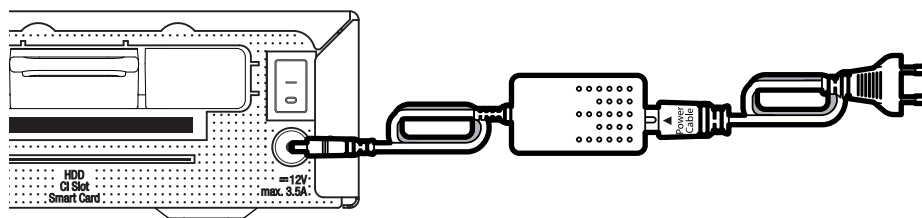

### ! UWAGA

Typ zasilania:  
• 12V  $\overline{\text{---}}$  3.5A



# Pierwsza instalacja

## Krok 1. Wybór wejścia video

Wybór wejścia video

Jeśli w TV wyświetla się ta strona, wybierz przycisk OK lub inne wejście.

Następne wejście zostanie automatycznie wykryte za 20

Polski

HDMI



## Krok 2. Wybór trybu video

Wybór trybu

Polski

720p

1080i

1080p

2160p

576p

480p

576i



# Pierwsza instalacja

## Krok 3. Wybór języka

Za pomocą przycisków góra i dół wybierz język. Następnie naciśnij przycisk OK.

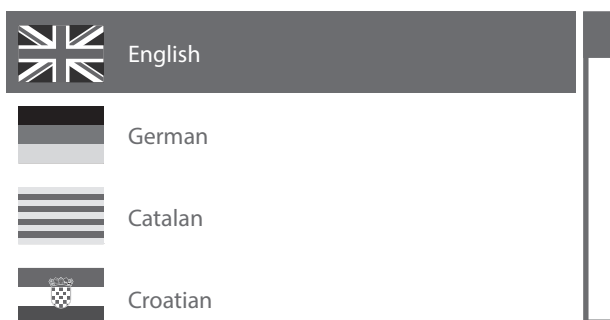

## Krok 4. Konfiguracja połączenia satelitarnego

Witaj.

przewodnik po instalacji umożliwia zapoznanie się z podstawowymi ustawieniami STB. Naciśnij przycisk OK, aby przejść do kolejnego kroku.

Polski

# Pierwsza instalacja

Za pomocą przycisków góra/dół na pilocie wybierz właściwą opcję. Następnie naciśnij OK.

Polski

Użyj przewodnika po ustawieniach

Wyjdź z przewodnika



Za pomocą przycisków w lewo/w prawo możesz zmieniać opcje.

Polski

Tryb konfiguracji

nie skonfigurowany



Za pomocą przycisków w lewo/w prawo można wybrać jeden z następujących trybów konfiguracji:

- Nothing connected (Brak połączenia)
- Simple (Prosty)
- Loop-through to (Pętla)
- Equal to (Taki sam): Użyta zostanie konfiguracja ustawiona dla tunera B.
- Advanced (Zaawansowany): Możliwość szczegółowej konfiguracji przez użytkownika.

# Pierwsza instalacja

Jeżeli wybrany zostanie tryb konfiguracji Simple (Prosty), wyświetli się następujący ekran:

Za pomocą przycisków w lewo/w prawo możesz zmieniać opcje. Ustaw tuner A.

Polski

Tryb konfiguracji	Prosty
Tryb	DiSEqC A/B
Port A	Astra(19.2E)
Port B	Hotbird(13.0E)
Ustaw napięcie i 22KHz	tak
DiSEqC tylko przy zmianie satelity	nie



Wedle uznania można użyć kablowego tunera FBC, jednocześnie jednak można używać tylko jednego trybu (S2 lub kablowego).

Opis innych trybów znajduje się w instrukcji obsługi modelu UNO 4K SE.

Tutaj zostaniesz spytany, czy chcesz zainstalować domyślne listy satelitów. Po wciśnięciu przycisku OK wyświetli się następujący ekran:

Czy chcesz zainstalować domyślne listy?

Polski

Tak

Nie



# Pierwsza instalacja

## krok 5. Wyszukiwanie kanałów

[Wybór trybu wyszukiwania - Automatic Scan (Wyszukiwanie automatyczne) / Manual Scan (Wyszukiwanie ręczne).]

• Jeżeli wybierzesz No (Nie), pojawi się następujący ekran. Kanały można wyszukiwać w trybie wyszukiwania automatycznego lub ręcznego.

Czy chcesz włączyć wyszukiwanie?

Polski

Tak, rozpocznij wyszukiwanie automatyczne

Tak, rozpocznij wyszukiwanie ręczne

Nie, wyszukuj ręcznie później

• Automatic Scan (Wyszukiwanie automatyczne)

Jeżeli wybierzesz ustawienie Automatic Scan (Wyszukiwanie automatyczne), zostaniesz spytany, czy przed uruchomieniem wyszukiwania chcesz wymazać wszystkie zapisane kanały.

Co chcesz wyszukać?

Polski

Tak, wymaż przed wyszukiwaniem

Tak, wyszukaj Tuner A(DVB-S2)

Nie, scan later manually

# Pierwsza instalacja

Po wciśnięciu przycisku OK zostanie rozpoczęte wyszukiwanie kanałów.

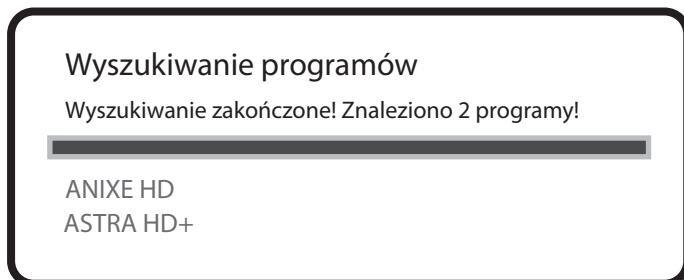

## • Wyszukiwanie kanałów

Jeżeli zostały ustawione właściwe parametry wyszukiwania, wyświetlona zostanie lista znalezionych kanałów.

## krok 6. Instalacja standardowej listy usług

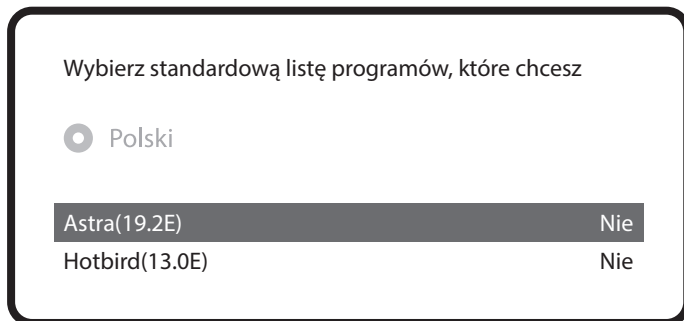

# Pierwsza instalacja

## krok 7. Ustawienie blokady rodzicielskiej

Tu możesz aktywować blokadę rodzicielską. Po wciśnięciu przycisku OK wyświetli się prośba o wpisanie kodu PIN.

Czy chcesz włączyć funkcję blokady rodzicielskiej na STB?

Polski

Tak

Nie

Ustaw kod PIN i ukryj go przed dziećmi.

Czy chcesz ustawić kod PIN teraz?

Polski

Tak

Nie

Zmiana kodu PIN

Nowy PIN

\*\*\*\*

Potwierdzenie nowego PIN

\*\*\*\*

## Więcej informacji o modelu UNO 4K SE

**TIP**

Poprzez przytrzymanie przycisku „Help” (Pomoc) możesz wyświetlić instrukcję obsługi bezpośrednio na ekranie.





Česky

# VU<sup>+</sup> UNO 4K SE

Rychlý průvodce instalací

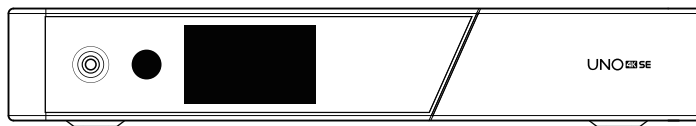

# Obsah balení:

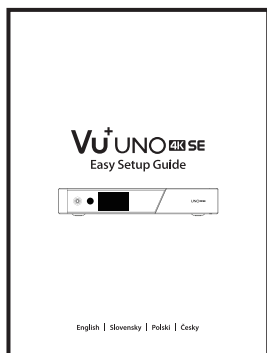
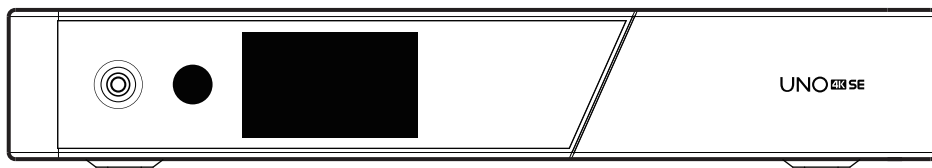

Manuál

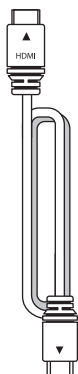

HDMI kabel

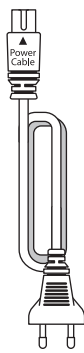

Síťový kabel

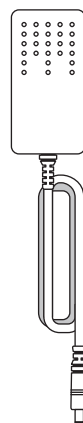

Nap. Adaptér

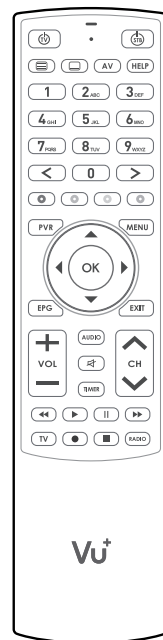

DO



Externí IR oko

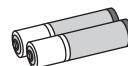

Baterie

# Přední Panel

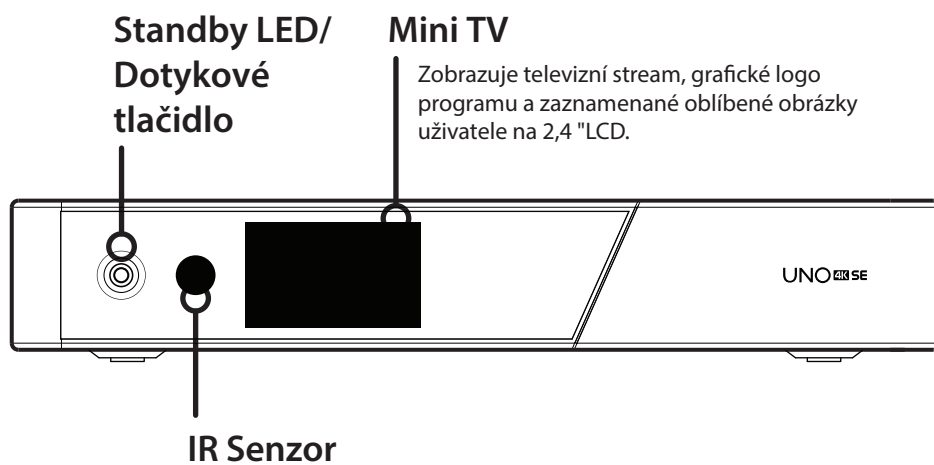

# Zadní panel

## FBC konektor tuneru

Podporované modely FBC-S2 a FBC-C a Dual DVB-T2.

RS232  
/ Externí IR

Gigabit Ethernet

Oddělitelný 2.5"  
HDD BRKT

CI

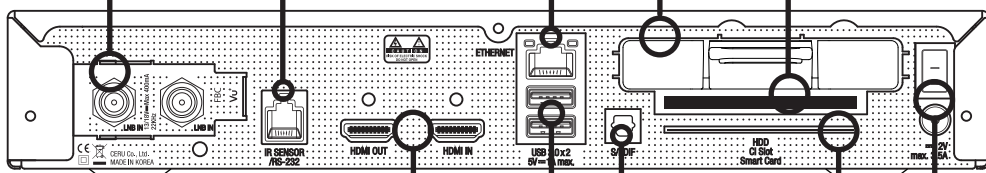

HDMI Vstup/Výstup

Připojte k televizoru pomocí kabelu HDMI pro audio a video signály, a také použijte ostatní zařízení připojená k portu HDMI.

S/PDIF

Připojte k digitálnímu audio systému pomocí kabelu S / PDIF.

2x USB 3.0

Vypínač On/Off  
Vstup pro síťový  
adaptér

# Dálkové ovládání

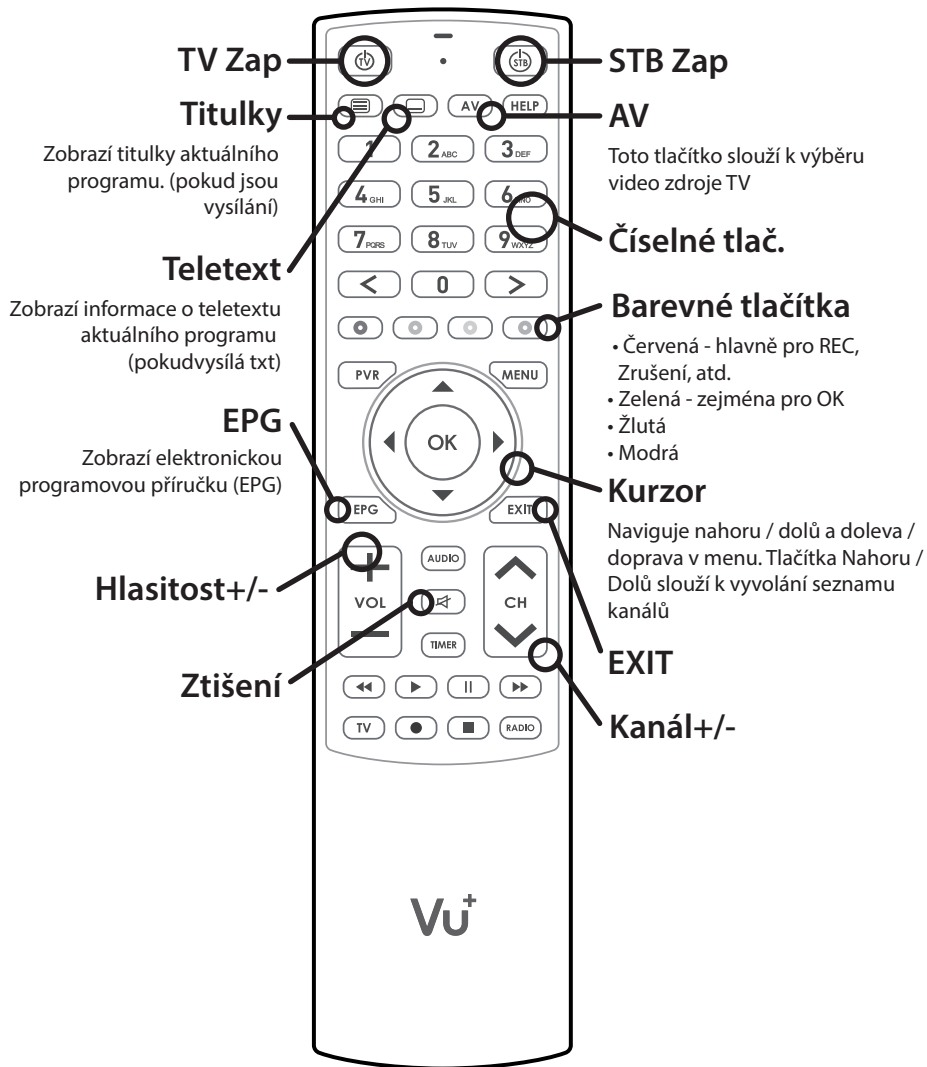

# Připojení kabelů

## 1. Kabel ze satelitní antény / kabelového rozvodu přiveďte do přijímače UNO 4K SE

Vu+ UNO 4K SE je vybaven zásuvkou na instalaci tuneru typu FBC, do které můžete nainstalovat FBC-S2, FBC-C tuner nebo duální tuner DVB-T2.

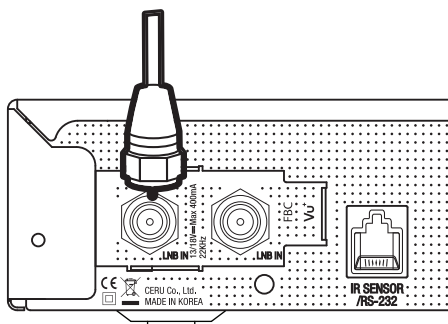

- 1) Kombinace FBC-S2 Tuner
- 2) Kombinace FBC-C Tuner
- 3) Duální DVB-T2 Tuner

## 2. Přijímač UNO 4K SE připojte k televizoru.

Jeden HDMI kabel je součástí balení. Jeden konec kabelu připojte k HDMI vstupu na televizoru. Druhý konec kabelu připojte k HDMI výstupu na přijímači UNO 4K SE.

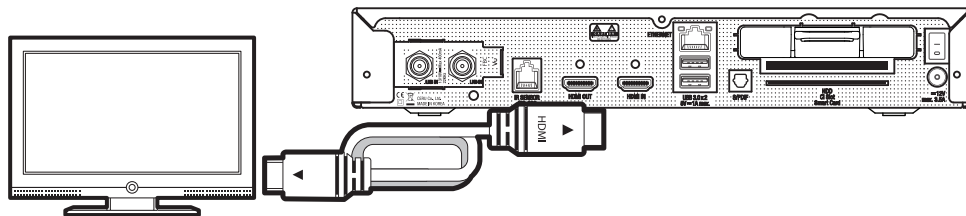

# Připojení kabelů

## 3. Zapnutí

Napájecí kabel a adaptér jsou přiloženy v balení.

Kulatou koncovku napájecího adaptéru připojte k napájecímu vstupu na přijímači UNO 4K SE.

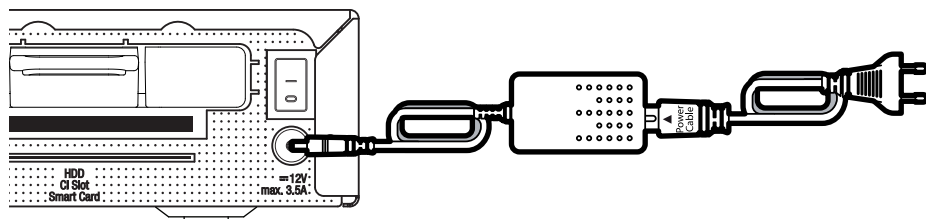

### ! POZNÁMKA

Typ napájení:

• 12V  $\overline{\text{---}}$  3.5A



# Úvodní instalace

## krok 1. Výběr video vstupu

Vyberte video vstup

Zobrazí-li se tato stránka na obrazovce, stiskněte tlačítko OK nebo zvolte jiný vstupní port.

Další vstupní port je automaticky naskenován po dobu 20 sekund.

Česky

HDMI



## krok 2. Výběr video režimu

Výběr video režimu

Česky

720p

1080i

1080p

2160p

576p

480p

576i



# Úvodní instalace

## krok 3. Výběr jazyka

Pomocí tlačítek HORE a DOLU vyberte jazyk.  
Pak stiskněte tlačítko OK.

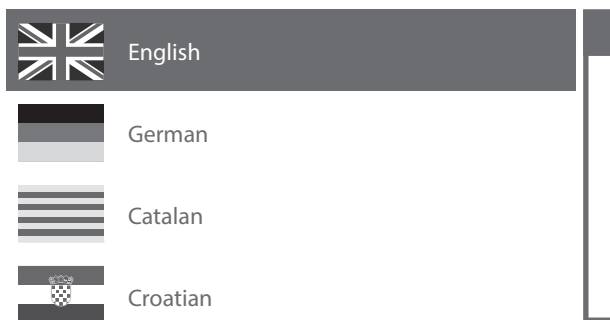

## krok 4. Konfigurace satelitního připojení

Vítejte.

Tento spouštěcí průvodce vás provede základními nastaveními vašeho STB. Stiskněte tlačítko OK na dálkovém ovladači a přejděte k dalšímu kroku.

Česky

# Úvodní instalace

Pomocí tlačítek nahoru / dolů na dálkovém ovladači vyberte možnost. Pak stiskněte tlačítko OK.

Česky

Použijte průvodce nastavením

Opustit průvodce



Pomocí tlačítek doleva a doprava můžete změnit některou z možností.

Česky

Režim konfigurace

není konfigurovaný



Tlačítka doleva / doprava můžete vybrat jeden z následujících konfiguračních režimů:

- Nothing connected (Není nic připojeno)
- Simple (Jednoduchý)
- Loop-through to
- Equal to (Stejný): Používá se stejná konfigurace jako při tuneři B.
- Advanced (Rozšířený): Možnost podrobné konfigurace uživatelem. Úvodní instalace.

# Úvodní instalace

Pokud zvolíte konfigurační režim Simple (Jednoduchý), zobrazí se následující obrazovka.

Pomocí tlačítek doleva a doprava můžete změnit některou z možností. Nastavte tuner A.

Česky

Režim konfigurace	Jednoduchý
Mód	DiSEqC A/B
Port A	Astra(19.2E)
Port B	Hotbird(13.0E)
Nastavte napětí a 22 kHz	ano
DiSEqC povel pouze při změně satelitu	ne



Volitelně je možné použít i bezdrátové FBC tuner, současně lze však využívat pouze jeden režim (S2 nebo kabelový).

Popis jiných režimů najdete v návodu k obsluze k modelu UNO 4K SE.

Na následující obrazovce se zobrazí výzva, zda chcete nainstalovat výchozí seznamy satelitů. Po stisknutí tlačítka OK se zobrazí následující obrazovka:

Chcete nainstalovat předem vybrané satelitní seznamy?

Česky

Ano

Ne



# Úvodní instalace

## krok 5. Vyhledání kanálů

[Výběr režimu vyhledávání - Automatic Scan (Automatické vyhledávání) / Manual Scan (Manuální vyhledávání).]

- Pokud zvolíte možnost No (Ne), zobrazí se následující obazovka. Kanály je možné vyhledat v režim manuálního nebo automatického vyhledávání.

Chcete vykonat vyhledávání?

Česky

Ano, proveďte automatické vyhledávání

Ano, proveďte ruční vyhledávání

Ne, vyhledávejte později ručně

- Automatic Scan (Automatické vyhledávání)

Pokud zvolíte nastavení Automatic Scan (Automatické vyhledávání), zobrazí se výzva, zda chcete před spuštěním vyhledávání vymazat všechny uložené kanály.

Co chcete vyhledávat?

Česky

Ano, vymažte před skenováním

Ano, vyhledávání Tuner A (DVB-S2)

Ne, vyhledávejte později ručně

# Úvodní instalace

Stisknutím tlačítka OK spustíte vyhledávání kanálů

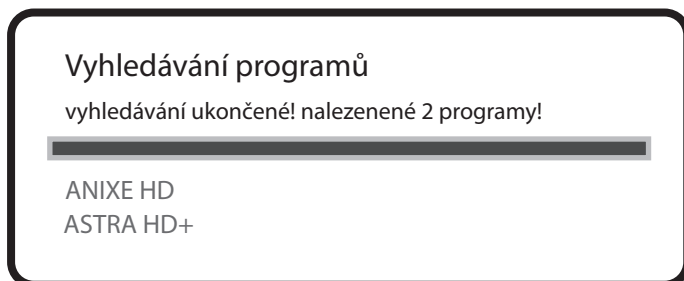

• Vyhledávání kanálů

Pokud jste nastavili správně parametry vyhledávání, zobrazí se seznam nalezených kanálů.

## krok 6. Instalace standardního seznamu služeb

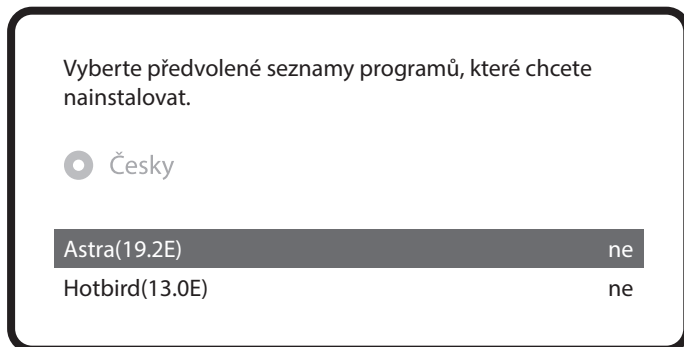

# Úvodní instalace

## krok 7. Nastavení rodičovského zámku

Zde můžete nastavit, zda chcete aktivovat rodičovský zámek. Po stisknutí tlačítka OK se zobrazí výzva k zadání PIN kódu.

Chcete povolit rodičovskou kontrolu na STB?

Česky

Ano

Ne

Musíte nastavit PIN kód a skrýt ho před vašimi dětmi.

Chcete nastavit pin kód nyní?

Česky

Ano

Ne

Změna PIN kódu

Nový PIN

\*\*\*\*

Potvrzení nového PINu

\*\*\*\*

## Více informací o modelu UNO 4K SE

**TIP**

Dlým stlačením tlačidla „Help“ (Pomocník) můžete zobrazit návod přímo na obrazovce.





## A Guide to Request of GPLv2 based Software

This product contains software whose rights holders license it on the terms of the GNU General Public License, version 2 (GPLv2). You can find the text of this license in its English original version in the manual for this product. We will provide you with the complete corresponding source code of the software licensed under the GPLv2.

if you send us a written request by email to the following addresses:

Vu+ Support Team, [support@vuplus.com](mailto:support@vuplus.com)

detailing the name of the product and indicating how we can contact you.

Please note that we will ask you to pay us a certain amount of money for the costs incurred. The amount can be varied according to your location and Vu+ Support Team will notify the exact cost when receiving the request.

This offer is valid for three years from the moment we distributed the product.

In addition, you can access the source code for our devices using the command below.

```
git clone http://code.vuplus.com/git/dvbapp.git
```

## CE Certificate Note

Hereby CERU Co., Ltd. declare, that the device Vu+ UNO 4K SE is in compliance with the essential requirements and other relevant provisions of Directive 1999/5 /EG.

Hiermit erklärt CERU Co., Ltd., dass sich das Gerät Vu+ UNO 4K SE in Übereinstimmung mit den grundlegenden Anforderungen und den übrigen einschlägigen Bestimmungen der Richtlinie 1999/5/EG befindet.

The full CE Declaration of Conformity documents are available upon request.

[sales@vuplus.com](mailto:sales@vuplus.com)

Die vollständige Konformitätserklärung wird Ihnen auf Anfrage zur Verfügung gestellt

[sales@vuplus.com](mailto:sales@vuplus.com)

MEMO

---

MANUAL / UNO 4K SE



71-1010058-01

**Strongly Enhanced**

**[www.vuplus.com](http://www.vuplus.com)**

Vu+® is a registered trademark of Ceru Co., Ltd.